

Jya

Jya Fjord Pro
intelligens
légtisztító

Használati
utasítás

Figyelmeztetés

Ha a kábel megsérül, azt az eredeti gyártónál vagy az értékesítés utáni szervizben kell kicserélni.

Ezt a berendezést 8 évesnél idősebb gyermekek, valamint csökkent motoros, érzékelési vagy szellemi képességekkel rendelkező személyek, illetve a berendezéssel kapcsolatos tapasztalattal vagy ismeretekkel nem rendelkező személyek csak felügyelet mellett vagy a berendezés biztonságos használatára vonatkozó utasításoknak megfelelően és a veszélyek ismeretében használhatják.

Gyermekek nem játszhatnak a készülékkel. A tisztítást és karbantartást gyermekek felügyelet nélkül nem végezhetik.

A karbantartás előtt győződjön meg arról, hogy a tisztító ki van kapcsolva és ki van húzva a hálózathoz.

Figyelmeztetések

Mielőtt a víztisztítót elmozdítja, kapcsolja ki és válassza le a tápegységről.

A légtisztító nem kapcsolható be, ha a ventilátorrács és a szűrőterelő fedele nincs megfelelően felszerelve.

A légórvények és a falak vagy más tárgyak között legalább 20 cm távolságot kell tartani.

A készüléket a tisztítás vagy egyéb karbantartási műveletek elvégzése előtt le kell választani az áramellátásról.

Rendszeresen távolítsa el a port, szőrészalakat és egyéb részecskéket a külső részből.

A készüléket a tisztítás vagy egyéb karbantartási műveletek elvégzése előtt le kell választani az áramellátásról.

Rendszeresen távolítsa el a port, szőrészalakat és egyéb részecskéket a szűrő külső hálójáról, hogy megakadályozza a baktériumok elszaporodását.

Távolítsa el a port, a szőrészalakat és egyéb részecskéket a légbeömlőnyílásokból a levegőbeömlőnyílásból, hogy megakadályozza a levegő csökkenését légszivást.

Hosszabb ideig tartó inaktív időszakok során Fedje le a légbeömlő nyílásokat, hogy megakadályozza a port, haj és por, haj és egyéb részecskék a légbeömlőnyílásból a készülékbe kerüljenek. részecskék bejutását a készülékbe.

A tűz, az áramütés és a készülék károsodásának elkerülése érdekében a tápkábel és a konnektort az alábbi utasításoknak megfelelően használja:

Ne húzza meg a tápkábel, és ne hajlítsa meg túlzottan, mert ez a magot feltárhhatja vagy eltörheti.

A tápkábel a következőkhöz kell csatlakoztatni egy megfelelő elektromos csatlakozó.

Használja a készülékhez mellékelt tápkábel; ne használjon más gyártótól származó kábel. A szervizelés vagy mozgítás előtt mindig válassza le a tisztítót a tápegységről.

Azonnal állítsa le a víztisztító működését, ha szokatlan hangok, kellemetlen szagok, túlmelegedés vagy szabálytalan ventilátorforgás jelentkezik. Ne dugja ujjait vagy idegen tárgyakat a biztonsági vagy mozgó alkatrészekbe, illetve a levegő be- és kimeneti nyílásokba.

Távolítsa el a haját és egyéb anyagokat a légtisztítóból, hogy elkerülje a levegő be- és kimeneti nyílások eltömítését.

Ne üljön, ne hajoljon le, és ne döntse meg a tisztítót.

Gázüzemű készülékekkel (pl. tűzhely, gázfűtés) együtt használja szellőztesse ki a helyiséget a szén-monoxid-mérgezés elkerülése érdekében.

Ne öntsön folyadékokat, porokat vagy más finom anyagokat a légkivezető nyílásokba.

A tűz, áramütés vagy sérülés veszélyének elkerülése érdekében a tisztítót nem szabad használni a következő helyzetekben:

Nyílt lángok, pl. gyertyák, kandallók közelében. aromaterápia, égők, kandallók, cigaretták, öngyújtók, többcélú ívek, gyertyatartók vagy serpenyők.

Magas hőmérsékletet előállító készülékek, pl. elektromos fűtőtestek, űfűtők, elektromos lámelegítők, elektromos tűzhelyek és vasalók. Győződjön meg róla, hogy a tisztítóba nem kerültek gyúlékony anyagok. Instabil talajon, ahol fennáll a leesés veszélye. Rendkívül meleg vagy nedves környezetben, például fürdőszobákban.

Ha a termék külső erők hatására leesik, és ennek következtében megsérül, vagy a termék más okból sérül, használat előtt győződjön meg arról, hogy a termék teljesnek tűnik, és hogy az egyes alkatrészek a megfelelő helyen vannak (például a felső rácsot vissza kell helyezni a megfelelő helyre, ha az leesett). Ha ez nem így van, forduljon az értékesítés utáni szervizhez vagy a kereskedőhöz a csere érdekében.

Termék áttekintés

Kérjük, használat előtt figyelmesen olvassa el ezt a kézikönyvet, és őrizze meg a későbbi használatra.

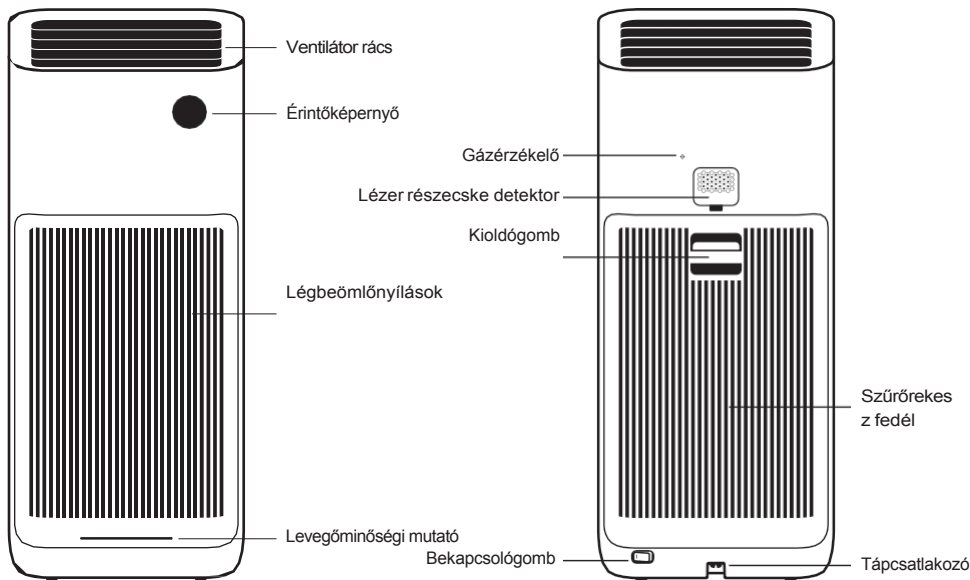

Levegőminőségi mutató

A kijelző a PM2,5, PM10 és CLZO koncentrációk szerint mutatja az általános levegőminőséget.

Zöld	——	Kiváló
Sárga	——	Jó
Narancs	——	Mérsékelt
Piros	——	Egészségtelen

Megjegyzés: Az ebben a kézikönyvben szereplő termék-, tartozék- és felhatalozott felület-ábrák csak referenciaként szolgálnak. A tényleges termék és funkciók eltérhetnek a bemutatottaktól. a termékfejlesztésekkel kapcsolatban.

Telepítés



A tisztítás megkezdése előtt távolítsa el a szűrő csomagolását

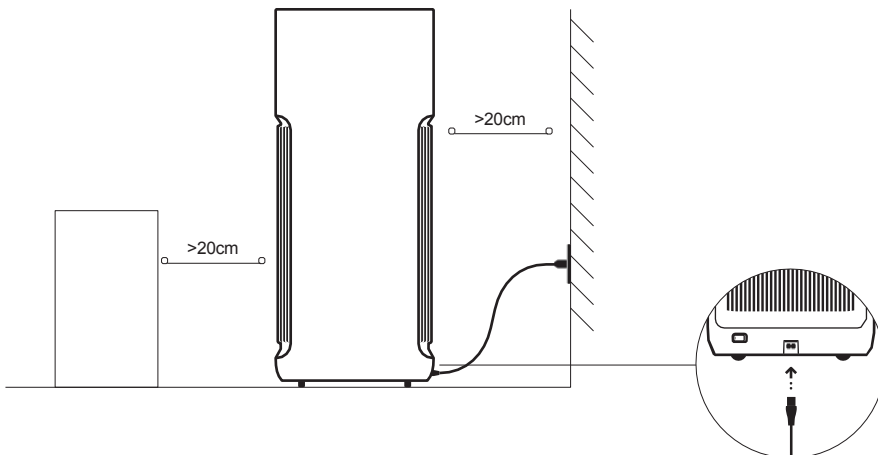

A víztisztító elhelyezése

Az optimális teljesítmény érdekében gondoskodjon arról, hogy a tisztítólevegő-bemeneti nyílások és más tárgyak, például falak közötti távolság megfeleljen az alább leírt javasolt követelményeknek.

Megjegyzés: a tisztító működése során az optimális teljesítmény érdekében minden ablakot és ajtót be kell zárni.

Elektromos konnektorba csatlakoztatva.

Csatlakoztassa a tápkábelt a tisztító alján található tápcsatlakozóhoz, majd csatlakoztassa azt egy konnektorba.

Használat módja

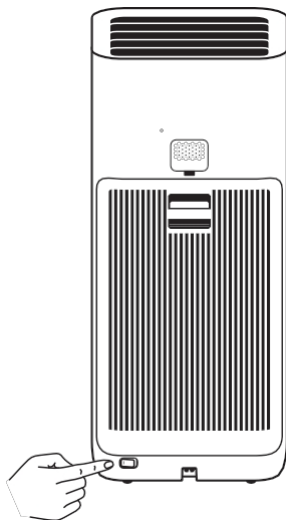

Miután csatlakoztatta a tápkábelt, kapcsolja be a készülék hátulján lévő hálózati kapcsolót.



Interface on /
áramkimaradások

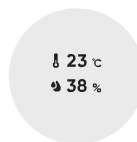

Hőmérséklet és
páratartalom interfész

A készülék bekapcsolásakor megjelenik az indítóképernyő, és a főegység készenléti üzemmódbba lép. A készülék bekapcsolásához nyomja meg az ikont.

Megjegyzés: ha a főegység 1 percig készenléti üzemmódban van, a kijelzőn megjelenik a hőmérséklet és a páratartalom. A kijelzőt megeríntve visszatérhet a kezdőképernyőre.

Használat módja

Tipp: A főképernyő felülete a balra és jobbra c súsztatással váltotható.

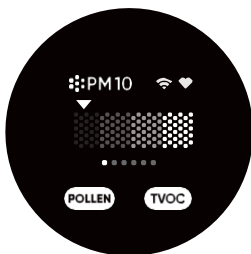

Interfész PM10

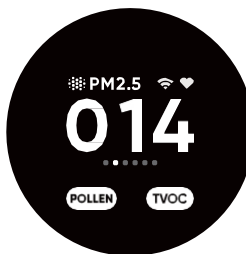

Interfész PM2,5

POLLEN **TVOC**

POLLEN és
CLZO mutató

Zöld — Kiváló
Sárga — Jó
Narancs — Mérsékelt
Piros — Egészségtelen



Működési
módok

- A** Automatikusan: automatikus üzemmódváltás a beltéri levegő minőségének megfelelően.
- ☾ Alvás: Nagyon alacsony zajszintet a kényelmes alváshoz.
- ♥ Kedvenc: Állítsa be és mentse el a lefedett területet és a tisztítási teljesítményt az alkalmazásban.

PM2,5

014

PM2.5 érték

Kiváló 1-20µg/m3
Jó 21-35 µg/m3
Mérsékelt 35-55µg/m3
Egészségtelen > 55 µg/m3



Wi-Fi jelző

Megjegyzés: A PM 10 a 2,5 és 10 µm közötti számtani átmérőjű durva részecskékre vonatkozik (PM 10 - PM 2,5). A durva részecskék közé tartozik például a por, a pollen, a spórák és a pernye.

Használat módja

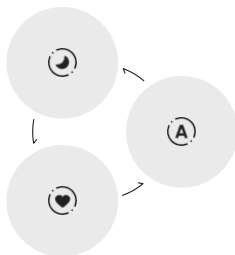

Mode interfész

Érintse meg az üzemmód ikonját a 3 üzemmód közötti váltáshoz: automatikus, alvó, kedvenc.

Nyomja meg a kezdőképernyőn



Mozgás balra és jobbra

A be-/kikapcsoló felületre való áttéréshez lapozzunk lefelé.

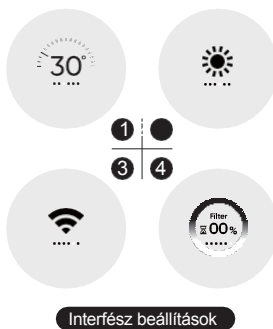

A balra és jobbra csúsztatással válthat a következők között beállítási felület, kattintson a megfelelő felületre a beállításhoz.

- 1** Levegő kilépési szög
Nyomja meg ezt a gombot a három különböző légkivezetési szög közötti váltáshoz.
- 2** A képernyő fényerejének beállítása
Kattintson a 4-es párosításhoz a képernyő fényerősségének szintjei.
- 3** Wi-Fi alaphelyzetbe állítása
A Wi-Fi alaphelyzetbe állítása, ki- és bekapcsolása.
- 4** Szűrő élettartama A szűrő hátralévő élettartamának kijelzése

Tipp: ha a képernyő ki van kapcsolva, kattintson a képernyő felébresztéséhez.

Használat módja

Wi-Fi alaphelyzetbe állítása

Wi-Fi alaphelyzetbe állítása

Ha nem tudja csatlakoztatni a víztisztítót az alkalmazáshoz, a kezdőképernyőn húzza jobbra a gombot, hogy elérje a Wi-Fi beállítások felületét, majd nyomja meg a "Reset" gombot a megerősítéshez. Ha a Wi-Fi ikon  villog a képernyőn, ez azt jelzi, hogy a visszaállítás sikeres volt.



Szűrőállapot-értesítés



Szűrő telepítési értesítés A víztisztító nem érzékeli a szűrőt, vagy a telepített szűrő nem eredeti.



Szűrőcseréről szóló értesítés
Ha a szűrő élettartama 10 százalék alá csökken, a képernyő indításkor értesítést jelenít meg arról, hogy a szűrőt ki kell cserélni, és 5 másodperc múlva a szűrőcsere felületre lép.

Wi-Fi be/ki

A kezdőképernyőn húzza jobbra a lapot a Wi-Fi beállítások felületének eléréséhez, kattintson a "Letiltás" / "Engedélyezés" gombra, majd kattintson a "Megerősítés" gombra a Wi-Fi funkció letiltásához vagy engedélyezéséhez.



Megjegyzés: A szűrő szagot áraszthat, ha túlzott mennyiségű káros gázt szív fel. Ebben az esetben javasoljuk, hogy a szűrőt jó megvilágítású és szellőzésű helyen tárolja, hogy javítsa az aktív szén aktivitását és helyreállítsa a részecskék elnyelésére való képességét. Kérjük, cserélje ki a szűrőt, ha elérte az ajánlott élettartamát.

Szűrő és szűrőcsere utasítások

Szűrő utasítások

Szűrő

A szűrőt 6-12 havonta ajánlott cserélni.

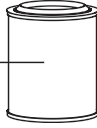

Hogyan vásároljon új szűrőt

Szkenelje be a QR-kódot, vagy látogasson el a hivatalos Smartmi üzletbe.

<https://www.smartmiglobal.com/filters/jiya-fjordfilter-pro> további információkért.



Szűrőcsere

Megjegyzés: a szűrő cseréje előtt feltétlenül kapcsolja ki a víz tisztítót, és húzza ki a tápegységet.

01 A szűrőrekesz kinyitása

Nyomja meg és tartsa lenyomva a kioldógombokat a szűrőrekesz fedelének kinyitásához.

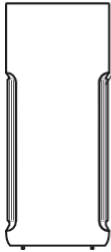

02 A régi szűrő eltávolítása

Húzza meg a pántot, és húzza ki a szűrőt.

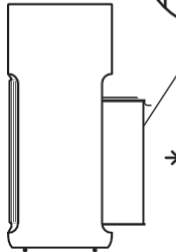

03 Új szűrő beszerelése

Vegye ki a csomagoláshoz használt zacskót. Helyezze be az új szűrőt és az új szűrőt. csukja be a szűrőrekesz fedelét.

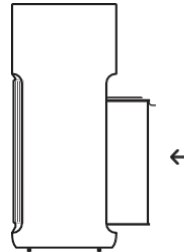

Figyelem!

A szűrőt időben cserélje ki a szűrő élettartamára vonatkozó értesítésnek megfelelően.

A készülék csatlakoztatása a Smartmi Linkhez

Ez a termék összekapcsolódott a smartmi Linkkel, és az alkalmazáson keresztül vezérelhető. Az alkalmazás letöltéséhez és telepítéséhez skennelje be a QR-kódot, vagy keressen rá a "smartmi Link" kifejezésre az alkalmazásboltban. Menjen a

az alkalmazás kezdőlapján, kattintson az oldal közepén található "+" gombra, majd adja hozzá a készüléket a megjelenő értesítésnek megfelelően.



Figyelem!

- Kérjük, győződjön meg arról, hogy a Wi-Fi hálózat elérhető és rendelkezik internet-hozzáféréssel. Helyezze telefonját a lehető legközelebb a termékhez.
- Ez a termék nem támogatja az 5G-t. Ez a termék "Jya Fjord Pro légtisztító" néven jelenik meg az alkalmazás eszközlistájában.

*Ha részletes útmutatásra van szüksége, kérjük, látogasson el a <https://www.smartmglobal.com/pages/helpcenter/weboldala>.

Intelligens vezérlés az Apple HomeKit segítségével

- 1 Nyissa meg a Home alkalmazást az iPhone/iPad készülékén.
- 2 Nyomja meg a "tartozék hozzáadása" gombot, majd olvassa be a termékmatricán található HomeKit konfigurációs kódot (két matrica a készülékegységen, lásd az ábrát), vagy adja meg a HomeKit konfigurációs kód felett található nyolcjegyű konfigurációs kódot. A készülék csatlakozni fog az Apple Home alkalmazáshoz.

A készülék a Smartmi Linkhez csatlakoztatható, ha a HomeKithez csatlakozik. Tovább az oldalra a Smartmi Linkben található személyes adatokkal. Koppintson a "HomeKit információk" lehetőségre, majd csatlakoztassa HomeKit készülékét az értesítés szerint. A Smartmi Linkhez csatlakoztatott eszközök szintén hozzáadhatók a HomeKithez. Lépjen a Smartmi Link eszközvezérlő oldalára. Koppintson a 'hozzáadás a HomeKithez' lehetőségre a "Beállítások", majd csatlakoztassa az eszközt a HomeKithez az értesítésnek megfelelően.

Figyelem!

- Kérjük, győződjön meg arról, hogy a Wi-Fi hálózat elérhető és rendelkezik internet-hozzáféréssel. Helyezze telefonját a lehető legközelebb a termékhez. (Ez a termék nem támogatja az 5G hálózatokat)
- A HomeKit-tel kompatibilis tartozék vezérléséhez ajánlott iOS 13.0 vagy újabb verziószámú iOS-t használni.
- Kérjük, őrizze meg a HomeKit konfigurációs kódot, mivel a gyári beállítások visszaállítása után be kell majd olvasnia a kódot, hogy a készüléket a HomeKithez csatlakoztassa.
- Az iPad és az iPhone az Apple Inc. védjegye, az Egyesült Államokban és más országokban bejegyezve.
- Ennek a HomeKit-képes kiegészítőnek az automatikus vezérléséhez és az otthonon kívüli vezérléséhez HomePod, Apple TV vagy iPad szükséges, amelyet otthoni központként konfiguráltak. Ajánlott a szoftver és az operációs rendszer frissítése a legújabb verziókra.

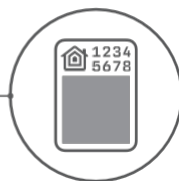
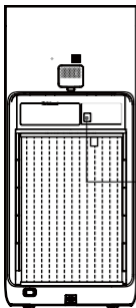

HomeKit konfigurációs kód

Gondozás és karbantartás

Megjegyzés: A fenti műveletek elvégzése előtt győződjön meg arról, hogy a víztisztító ki van kapcsolva és ki van húzva a hálózatból.

A szűrőrekesz tisztítása

Az optimális szellőzés és tisztítás érdekében perszívóval távolítsa el a port a légbeömlőnyílásokból és a szűrőrekeszből, vagy óvatosan törölje át ezeket a területeket puha ruhával.

Megjegyzés: Ne károsítsa a víztisztítót, ne öblítse vagy permetezze le a szűrőrekeszt közvetlenül vízzel, vagy törölje át nedves ruhával.

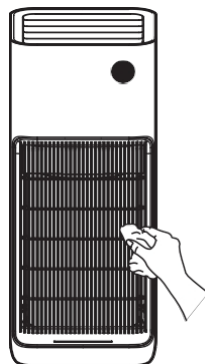
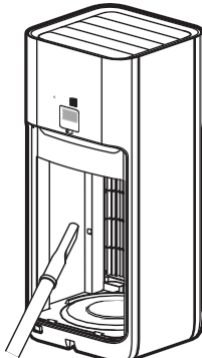

A lézer részecskeérzékelő tisztítása

Egy tompa szerszámmal nyissa ki a lézerlézeres érzékelő fedelét, majd légpisztollyal vagy hajszárítóval tisztítsa meg a szűrőt a fedélen és az érzékelőn a képen látható módon.

Megjegyzés: Ne használjon forró levegőt.

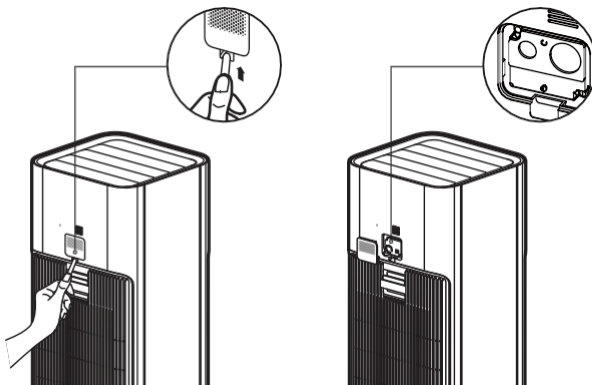

Műszaki adatok

Név	Jya légtisztító Fjord Pro
Modell	JYKQJHQPR1
Névleges feszültség	100-240 V~
Névleges tápegység	50/60Hz
Névleges teljesítmény	65 W
Színes	Ezüst
Nettó súly	kb. 10,0 kg
Tétel méretei	310 x 300 x 716,5 mm
Hatékony működési tartomány	38-66m ² .
Zajszint	≤67 dB(A)
Részecske légszállítási sebesség (particle CADR)	550m ³ /h
Tiszta levegő szállítási aránya a CLZO- hoz (CADR a CLZO-hoz)	250m ³ /h
Levegőtisztítási teljesítmény	Magas
Energiafogyasztás hálózati készenléti üzemmódban	< 2.0 W
Vezeték nélküli kapcsolat IEEE 802.11 b/g/n	Wi-Fi IEEE 802.11 b/g/n 2,4 GHz-es IEEE 802.11 b/g/n

*A GB/T 18801-2015 szabvány szerint számítva.

Megjegyzés: A fenti teljesítményvizsgálati adatokat akkor végeztük, amikor a légkivezető nyílást 90°-ra állítottuk.

RF Műszaki adatok:

Wi-Fi 2.4G (2400-2483,5 MHz), maximális kimeneti teljesítmény: <20 dBm
Normál használati körülmények között a készüléknek az antennától és a felhasználó testétől 20 cm-en belül kell lennie .

Törvény által előírt információk

EU-megfelelőségi nyilatkozat



A Jya Smart Home (tianjin) Limited kijelenti, hogy a Jya Fjord Pro légtisztító, JYKQJHQPR1 típusú rádióberendezés megfelel az alábbi irányelveknek
2014/53/EU. Az EU-megfelelőségi nyilatkozat teljes szövege a következő weboldalon érhető el: <https://www.smartmiglobal.com/doc.html>

Információk az elektromos és elektronikus berendezések hulladékainak

ártalmatlanításáról és újrahasznosításáról



Minden ezzel a szimbólummal jelölt termék elektromos hulladéknak minősül. és elektronikai berendezések (WEEE-irányelvnek megfelelően) 2012/19/EU), és hasznos élettartamuk végén nem szabad más hulladékkal együtt ártalmatlanítani őket. Az emberi egészség és a környezet védelme érdekében az alábbiakat kell ártalmatlanítani

a hulladékot képező berendezéseket az intézmények által kijelölt ártalmatlanító létesítménybe szállítják.
kormányzati vagy helyi hatóságok. A használt termék megfelelő ártalmatlanítása segít megelőzni a környezetre és az emberi egészségre gyakorolt esetleges negatív hatásokat. További információért forduljon a helyi hatósághoz vagy a telepítőhöz.

Részletes elektronikus kézikönyv a következő címen található: <https://www.smartmiglobal.com/pages/manual>
További információ a következő címen található: <https://www.smartmiglobal.com/>
Segítségre van szüksége? Lépjen kapcsolatba a szerviz részleggel
Smartmi: onlinesupport@smartmiglobal.com

Egyszerűsített megfelelőségi nyilatkozat

Gyártó: Beijing Smartmi Electronic Technology Co., Ltd.

Cím: Room 6111, 1st Floor, Building 6, No.18 Xueqing Road, Haidian District, Beijing, China

Termék: Jya Fjord Pro Air Purifier

Modell: JYKQJHQPR1

Rádiófrekvencia: 2400-2483,5 MHz

Maximális rádiófrekvenciás teljesítmény: <20 dBm

A termék megfelel a rádióberendezések piaci hozzáférhetővé tételére vonatkozó tagállami jogszabályok harmonizációjáról és az 1999/5/EK irányelv hatályon kívül helyezéséről szóló, 2014. április 16-i 2014/53/EU európai parlamenti és tanácsi irányelvnek.

A megfelelőségi nyilatkozat elérhető a következő címen:

<https://files.innpro.pl/Smartmi>

Óvintézkedések:

1. Ellenőrizze, hogy a készülék érintkezői tiszták-e töltés előtt.
2. Soha ne hagyja felügyelet nélkül a készüléket használat és töltés közben.
3. Győződjön meg arról, hogy vészhelyzetben gyorsan le tudja választani a készüléket az áramforrásról.
4. Soha ne tegye ki a készüléket magas hőmérsékletnek.
5. Töltse a készüléket száraz és jól szellőző helyen, gyúlékony anyagoktól távol, más tárgyaktól legalább 1 m távolságot tartva.
6. Soha ne takarja le a készüléket töltés közben.
7. Soha ne használjon hálózati adaptereket, töltőállomásokat, kábeleket stb. a gyártó ajánlása és jóváhagyása nélkül.
8. Vigyázzon a tulajdonára, a készülék nehezen oltható cellákkal van felszerelve, szerelkezzen fel oltólappal.

Környezetvédelem



Az uniós irányelvel összhangban címkézett elektronikai hulladékot nem szabad más települési hulladékkal együtt ártalmatlanítani. Ezeket külön kell gyűjteni és újrahasznosítani az erre kijelölt helyeken. Ha gondoskodik a megfelelő ártalmatlanításról, elkerülheti a környezetre és az emberi egészségre gyakorolt lehetséges negatív következményeket. A használt berendezések gyűjtési rendszere megfelel a hulladékártalmatlanításra vonatkozó helyi környezetvédelmi előírásoknak. Részletesebb információkért forduljon a városi hivatalhoz, a hulladékezelőhöz vagy ahhoz az üzlethez, ahol a terméket vásárolta.



A termék megfelel az Európai Unió (EU) ún. új megközelítésű irányelveinek a használati biztonság, az egészség- és a környezetvédelem kérdéseire vonatkozó követelményeinek, amelyek meghatározzák az azonosítandó és kiküszöbölendő veszélyeket.

Ez a dokumentum a gyártó által készített eredeti felhasználói kézikönyv fordítása.

A készülék újratölthető akkumulátorral van felszerelve, amely fizikai és kémiai szerkezete miatt az idő múlásával és a használat során öregszik. A gyártó a készülék maximális működési idejét olyan laboratóriumi körülmények között adja meg, ahol a működési feltételek optimálisak a készülék számára, és ahol a készülék akkumulátora új és teljesen feltöltött. A tényleges üzemidő eltérhet az ajánlatban megadott időtől, és ez nem a készülék hibája, a termék hibája.

A terméket a felhasználónak vagy egy erre szakosodott szervizközpontnak kell rendszeresen karbantartania (tisztítania) a felhasználó költségére. Amennyiben a szükséges ciklikus karbantartásra vagy szervizelésre vonatkozó információk nem szerepelnek a használati utasításban, a termék fizikai állapotának a fizikailag új termékétől való eltérést rendszeresen, legalább hetente egyszerű értékelni kell. Ha bármilyen eltérést észlelnek vagy találnak, azonnal el kell végezni a karbantartási (tisztítási) vagy szervizelési intézkedéseket. A megfelelő karbantartás (tisztítás) elvégzésének és a megállapított eltérés állapotára való reagálás elmulasztása a termék maradandó károsodását eredményezheti. A garanciavállaló nem felel a gondatlanságból eredő károkért.

LI-ION akkumulátor

A készülék LI ION lítium-ion akkumulátorral van felszerelve, amely fizikai és kémiai szerkezete miatt az idő és a használat során öregszik. A gyártó a készülék maximális működési idejét laboratóriumi körülmények között adja meg, amikor a működési feltételek optimálisak a készülék számára, és maga az akkumulátor új és teljesen feltöltött. A valóságban az üzemidő eltérhet az ajánlatban megadottaktól, és ez nem a készülék hibája, hanem a termék jellemzője. Az akkumulátor maximális élettartamának megőrzése érdekében nem ajánlott az akkumulátort 3,18 V-nál vagy a teljes kapacitás 15%-ánál kisebb feszültségre lemeríteni. Az ennél alacsonyabb értékek, például 2,5 V egy cellánál, tartósan károsítják azt, és a garancia nem terjed ki rá. Ha egy hónapnál hosszabb ideig nem használja az akkumulátort vagy az egész készüléket, töltsse fel az akkumulátort 50%-ra, és kéthavonta rendszeresen ellenőrizze a töltöttségi szintet. Az akkumulátort és a készüléket száraz, naptól és negatív hőmérséklettől védett helyen tárolja.

LIPO akkumulátor

A készülék LI PO (lítium-polimer) akkumulátorral van felszerelve, amely fizikai és kémiai felépítéséből adódóan az idő múlásával és a használat során öregszik. A gyártó a készülék maximális működési idejét laboratóriumi körülmények között adja meg, amikor a működési feltételek optimálisak a készülék számára, és maga az akkumulátor új és teljesen feltöltött. A valóságban az üzemidő eltérhet az ajánlatban megadottaktól, és ez nem a készülék hibája, hanem a termék jellemzője. Az akkumulátor maximális élettartamának fenntartása érdekében nem ajánlott az akkumulátort 3,5 voltnál vagy a teljes kapacitás 5%-ánál kisebb feszültségre lemeríteni. Az ennél alacsonyabb értékek, például 3,2 V egy cellánál, tartósan károsítják azt, és a garancia nem terjed ki rá. Ha egy hónapnál hosszabb ideig nem használja az akkumulátort vagy az egész készüléket, töltsse fel az akkumulátort 50%-ra, és kéthavonta rendszeresen ellenőrizze a töltöttségi szintet. Az akkumulátort és a készüléket száraz, naptól és negatív hőmérséklettől védett helyen tárolja.