

JIMMY

JIMMY B53 1000W csészés turmixgép

Felhasználói kézikönyv

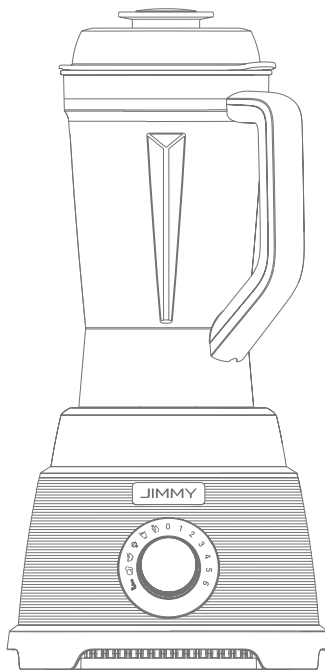

Összeszerelés

Kicsomagolás

Nyissa ki a csomagolást, vegye ki a habpárnát, az összes tartozékot és a terméket a csomagolásból, vegye ki a műanyag zacskót, és őrizze meg a későbbi karbantartás és javítás céljából.

Alkatrész neve

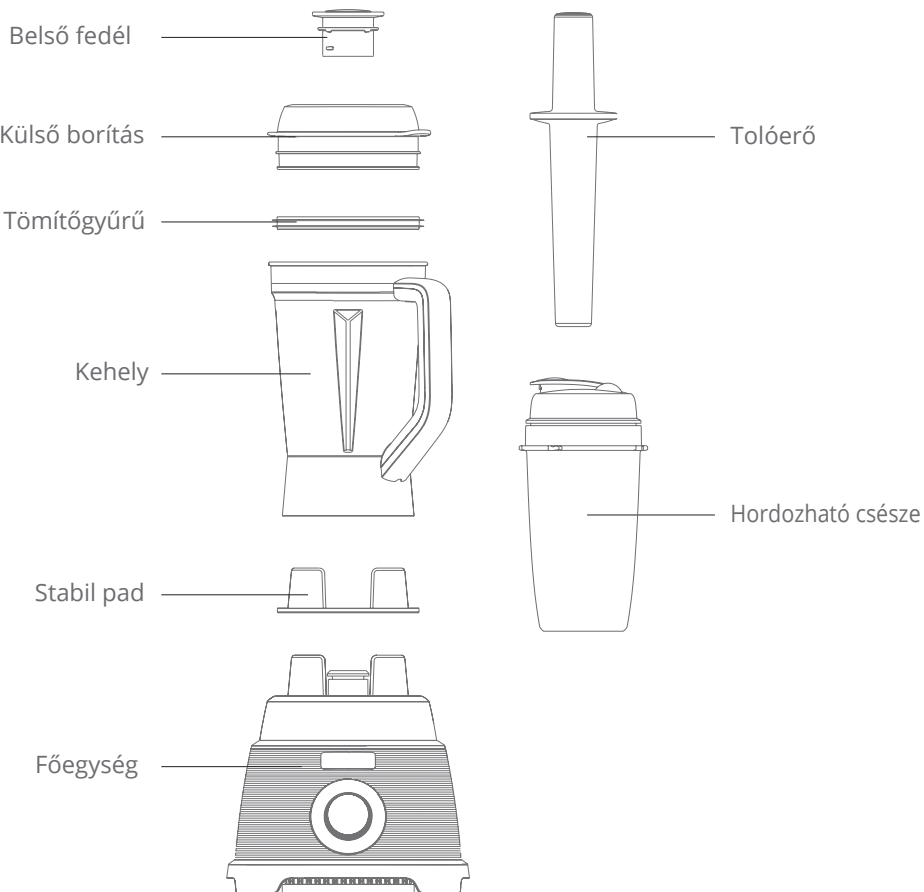

Tartalom

Főegység x1

Csésze x1

Toló x1

Hordozható pohár x1

Használati útmutató x1

A termék használata





Vezérlőpanel

Kijelzőpanel:

Megjeleníti az időt, a sebességet és a funkció állapotát.

(1. ábra)

Funkcióválasztó tárcsa:

Válasszon ki egy funkciót (     Pulse), és nyomja meg a gombot az aktuális "funkcióban" megjelenített program futtatásához. Válassza ki a kívánt szintet (1,2,3,4,5,6) a tárcsagomb elforgatásával, majd nyomja meg, a gép elindítja az aktuális "szinten" feltüntetett programot. (2. ábra)

Válassza ki a funkciót vagy a szintet a tárcsa elforgatásával, indítsa el a gépet a gomb megnyomásával, vagy kapcsolja ki a gépet a gomb ismételt megnyomásával. (2. ábra)

Cselekvési lépések

Csak akkor használható rendeltetészerűen, ha a termék minden alkatrésze be van szerelve.

1. Helyezze a turmixolandó ételt a csészébe, és fedje le a csészét a külső és a belső fedéllel. (3. ábra)

2. Forgassa el a belső fedelet a címke szerint, amíg kattánót hangot nem hall. (4. ábra)

3. Helyezze a csészét a főegységre. (5. ábra)

4. A tárcsát elforgatva válassza ki a kívánt funkciót, nyomja meg a funkciótárcsa gombot, és a turmixgép elkezdi dolgozni. (6. ábra)



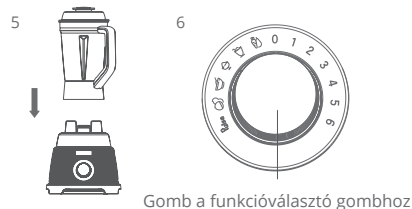
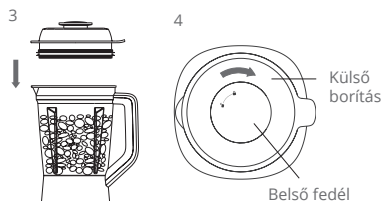
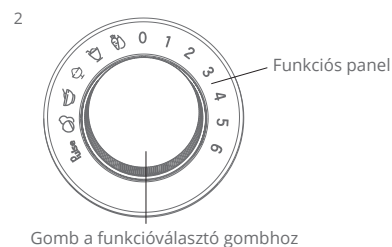

5. Amikor a turmixgép befejezte a keverést, a készülék automatikusan leáll.



Megjegyzések:

1. Az összetevők nem haladhatják meg a csésze maximális méretarányát.
2. Kérjük, használat után húzza ki a készüléket a konnektorból.

Használati utasítás

A funkciópanel bal oldalán hat funkcióprogram (     Pulse) jelenik meg. Ha valamelyik funkciót kiválasztja, a képernyőn megjelenik a megfelelő programidő visszaszámlálása. A 7 szint 0-tól 6-ig a funkciópanel jobb oldalán jelenik meg. Miután kiválasztotta az egyik szintet, nyomja meg a tárcsázó gombot, és a képernyő elkezd az időzítést.

Megjegyzések:

1. Ne feledje, hogy turmixolás közben szorosan le kell fednie a csészét (kivéve, ha a tolót a fedél nyílásán keresztül helyezi be, vagy hozzávalókat ad hozzá).
2. Ne tegyen semmit a csészébe, amíg a gép működik.
3. Ne vegye ki a csészét, amíg a gép teljesen meg nem állt. Távolítsa el a csészét vagy vegye le a fedelet a készülékről, miután a penge teljesen leállt.
4. Használat után húzza ki a gépet a hálózathoz.

Tartozékok

Toló: Ha kiegészítő zúzásra van szükség, vegye le a belső fedelet, és a fedél közepén lévő lyukon keresztül helyezze be a tolót a kiegészítő zúzáshoz.

Megjegyzések:

1. Ne nyissa ki közvetlenül a fedelet, hogy a tolót a gép működése közben használja.
2. Ne használjon olyan tolót, amely nem illik ehhez a termékhez.
3. A tolókészülék semmilyen körülmények között nem érhet a pengéhez.

Tisztítás és karbantartás

A csésze tisztítása

Saját biztonsága és egészsége érdekében, amikor először használja a készüléket, tegye a következőket.

Töltse meg a csészét félig vízzel, és adjon hozzá néhány csepp mosószert. Zárja le szorosan a külső és a belső fedelet. Forgassa el a gombot, és válassza ki a funkciót **Pulse**, indítsa el a gépet. Kapcsolja ki a gépet, várja meg, amíg az leáll, és öntse ki a folyadékot a csészéből. Öblítse le a csap alatt.

Megjegyzések: Tisztításkor ne érintse közvetlenül a pengét a kezével. A tisztításhoz szerszámokat is használhat.

A belső burkolat, a külső burkolat, a csapágy és a tömítőgyűrű tisztítása

Válassza szét a belső burkolatot, a külső burkolatot, a pengeegységet és a tömítőgyűrűt. Mossa ki őket és a tolót mosószerrel meleg vízben, majd öblítse le folyó vízzel, és szárítsa meg. Használat előtt szerelje össze őket újra.

A főegység tisztítása





Tisztítás előtt húzza ki a dugót a tápegységből.

Áztasson egy puha ruhadarabot vagy szivacsot mosószer és meleg víz keverékébe, majd tisztítsa meg a főegység külsejét. Ne tegye a főegységet mosáshoz közvetlenül vízbe, és ne öblítse le közvetlenül vízzel. Alaposan tisztítsa meg a panelt, a sebességszabályozó gombot, hogy biztosítsa a hatékony működést. Ha működés közben bármilyen folyadék vagy ragadós anyag tapad a főegység felületére, azonnal távolítsa el.

A törléshez puha ruhát használjon, hogy ne karcolja meg a terméket. Ne használjon maró mosószert vagy tisztítószert, és tárolás előtt várja meg, amíg a főegység alaposan megszárad.

Funkció kiválasztása

A megfelelő intelligens üzemmódokban történő feldolgozásra alkalmas összetevők

Funkció	Megfelelő összetevők
	Alma, ananász, görögdinnye, narancs, paradicsom, spenót, zöldségek, brokkoli, stb.
	Gyümölcs joghurttal
	Jégkocka vagy fagyasztott gyümölcs, pl. alma, ananász, őszibarack, banán stb.
	Főtt tojássárgája, hal, sovány hús, tofu, teljes kiőrlésű gabonafélék, tészta, kenyér stb.
	Sült szója, földimogyoró, szezám stb.
Pulse	Impulzus keverés vagy a csésze tisztítása

A megfelelő kézi üzemmódban történő feldolgozásra alkalmas összetevők

Szint	Megfelelő összetevők
1-2	Nagyon lágy összetevők, folyadék keveréséhez használják összetevők, viszkózus folyékony mártás
3-4	Néhány puha gyümölcs, például paradicsom turmixolásához, görögdinnye, narancs stb. Főtt gabonafélék és babok zúzása. Kemény gyümölcsök, például sárgarépa összetörése.
5-6	Főtt hús levesbe való darálásához, diófélék darálásához, szárított gabonafélék, szárított bab. Smoothie-készítés. Zúzás Kemény golyók, mint például a szaloncukor.

Megjegyzések:

Kérjük, használat előtt figyelmesen olvassa el ezt a kézikönyvet, és őrizze meg a későbbi használatra.

Ez a termék kizárólag általános háztartási használatra készült.

Mielőtt csatlakoztatja a terméket a tápegységhez, ellenőrizze, hogy a főegység alján feltüntetett feszültség megfelel-e a helyi tápegység feszültségének.

Kérjük, ne használja a terméket, ha a tápkábel, a dugó vagy más alkatrész sérült. Ne engedje, hogy gyermekek vagy kellő tapasztalattal nem rendelkező személyek egyedül használják ezt a terméket.

Ha a tápkábel megsérül, a veszély elkerülése érdekében a gyártó karbantartó részlegének vagy hasonló részlegének szakemberével kell kicserélni és megjavíttatni.

Ne használja ezt a terméket vízzel borított felületen vagy egyenetlen felületen. Ne hagyja, hogy a csésze teste, a főegység vagy a tápkábel forró felülethez érjen.

Használat közben ne lépje túl a pohártestre felírt maximális térfogatot.

Kérjük, csak akkor használja a terméket, ha a külső és a belső fedél a helyén van. Csak akkor vegye le a fedelet, ha hozzávalókat ad hozzá. Kapcsolja ki a készüléket, várja meg, amíg a penge teljesen leáll, majd vegye ki a csészét a főkészülékből. Ne érintse meg a mozgó alkatrészeket.

Ne hagyjon idegen tárgyakat (például kanalakat, evőpálcikákat, villákat stb.) a keverőpohárban.

Ha a készülék indításakor bármilyen idegen tárgy kerül a csészébe, az károsítja a készüléket, és sérülést okozhat.

Ne használjon más gyártóktól vagy nem ajánlott gyártóktól származó tartozékokat vagy alkatrészeket.

Minden használat előtt ellenőrizze a csésze testét és a pengét. Ha a csésze testén repedéseket, meglazult pengét vagy sérülést talál, ne használja ezt a terméket többé, és forduljon a forgalmazóhoz.

A sérülések elkerülése érdekében a csésze kiürítésekor vagy tisztításakor különös figyelmet fordítson a pengére.

Ne tegye a kezét vagy más tárgyakat a pohárba keverés közben, hogy elkerülje a személyi veszélyt vagy a gép sérülését.

Mielőtt a csésze testét tisztítás céljából eltávolítaná, csak akkor vegye ki a készülékből, ha a penge teljesen leállt a forgásról.

Ne felejtse el használat után leválasztani a terméket a tápegységről.

Az áramütés elkerülése érdekében ne merítse a főegységet vízbe vagy más folyadékba, és ne öblítse le a készüléktestet.

Olajos ételek készítésekor vagy száraz hozzávalók őrlésénél a keveréket a csészében legfeljebb 60 másodpercig folyamatosan keverni kell. A túl hosszú ideig tartó keverés károsíthatja a csészét vagy a motor túlmelegedését okozhatja.

Hibaelhárítás

Kérjük, ellenőrizze a következő problémákat, mielőtt elküldi javításra.

Probléma	Lehetséges okok	Megoldás
A készülék nem működik, és a kijelzőpanel ki van kapcsolva.	A készülék nincs csatlakoztatva a tápegységhez.	Csatlakoztassa a készüléket a tápegységhez.
	A csésze nincs megfelelően felszerelve.	Vegye ki a csészét, és helyezze vissza a fejezésre.
A penge nem forog.	A funkció kiválasztásakor nem volt megnyomva a tárcsázógomb.	Nyomja meg a funkcióválasztó tárcsa gombját.
A készülék működés közben furcsa szagot áraszt.	Ez normális, ha a készüléket először.	Többszöri használat után magától megszűnik. Ha nem, kérjük, forduljon az értékesítés utáni részleghez segítségért.
	A készülék túlterhelése	Kérjük, ellenőrizze a feldolgozás összegét az összetevők és a feldolgozási idő az utasításoknak megfelelően. Ellenőrizze, hogy a feszültség elfogadható-e a készülék számára (220V-240V).
A készülék működése közben szokatlan zaj hallatszik.	A csésze vagy a stabil alátét nincs a megfelelő helyen.	Kapcsolja ki a készüléket, és ellenőrizze, hogy a csésze és a stabil alátét a helyén van-e.
	Idegen testek a pohárban	Kapcsolja ki a készüléket, ellenőrizze a a keverőpohár nem tartalmaz idegen anyagokat tárgyak.

Megjegyzések: Egyéb, szakszerű szerszámokat igénylő meghibásodás esetén a készüléket a veszély elkerülése érdekében szakemberrel kell megjavíttatni.

Termékleírások

Műszaki specifikációk

Modell: B53

Névleges feszültség: 220V-240V~

Névleges frekvencia: 50Hz

Névleges teljesítmény: 1000W

Kapacitás: 1.5L

Zajszint: <88dB(A)





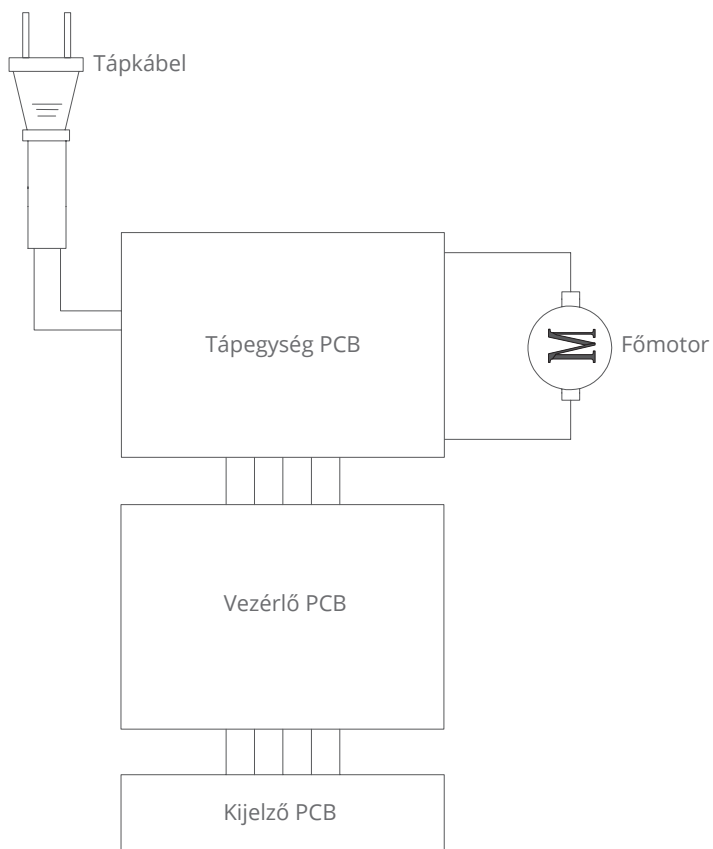

A tápkábel hossza: 1,2 m



Áramköri diagram



Recept

Recept	Összetevők	Cselekvési lépések
Energetikus leves	Saláta 20g, borsóhajtás 10g, ananász 80g, alma 100g, rizs 1/2 csésze, diófélék vegyes dió 1 evőkanál, lenmag 1 teáskanál, hínárrügy 1 teáskanál, szója peptid 1 evőkanál, meleg víz 700ml	Tegye a hozzávalókat a csészébe, és adjon hozzá vizet. Csukja be a fedelet, válassza ki a funkciót  , és nyomja meg a gombot. A készülék kikapcsolásához nyomja meg újra a gombot, ha végzett.
Paradicsomleves	Két és fél paradicsom (kb. 300 g), 40 g jamgyökér, 40 g bojtorján, 1 evőkanál vegyes dió, 400ml hideg víz	Tegye a hozzávalókat a csészébe, és adjon hozzá vizet. Csukja be a fedelet, válassza ki a funkciót  , és nyomja meg a gombot. A készülék kikapcsolásához nyomja meg újra a gombot, ha végzett.
Áfonya és alma leves	Lila káposzta 15g, áfonya 60g, 1 alma (kb. 170g), szőlő 150g (kb. 15-18 darab), 1 evőkanál vegyes dió, 400ml hideg víz.	Tegye a hozzávalókat a csészébe, és adjon hozzá vizet. Csukja be a fedelet, válassza ki a funkciót  , és nyomja meg a gombot. A készülék kikapcsolásához nyomja meg újra a gombot, ha végzett.
Zeller leves	Borsó 10g, zeller 60g, alma 1 (kb. 170g), ananász 100g, vegyes dió 1 evőkanál, hideg víz 500ml.	Tegye a hozzávalókat a csészébe, és adjon hozzá vizet. Csukja be a fedelet, válassza ki a funkciót  , és nyomja meg a gombot. A készülék kikapcsolásához nyomja meg újra a gombot, ha végzett.
Répaleves	Borsó 10g, sárgarépa 50g, 1 alma (kb. 170g), ananász 150g, vegyes dió 1 evőkanál, hideg víz 700ml.	Tegye a hozzávalókat a csészébe, és adjon hozzá vizet. Csukja be a fedelet, válassza ki a funkciót  , és nyomja meg a gombot. Ha kész nyomja meg újra a gombot a kikapcsoláshoz készülék.
Papaya tej	Papaya 250g, friss tej 360ml, 5-6 jégkocka	Tegye a hozzávalókat a csészébe és adja hozzá a jégkockákat, zárja le a fedelet, válassza ki a funkciót  és nyomja meg a gombot. A készülék kikapcsolásához nyomja meg újra a gombot, ha befejezte a munkát.

Sárgarépa és áfonyalé	Sárgarépa 110g, ananász 250g, áfonya 1 evőkanál (kb. 10g), 5-6 jégkocka, 180ml hideg víz	Tegyé a hozzávalókat a csészébe, és adjon hozzá jégkockákat. Csukja be a fedelet, válassza ki a funkciót  , és nyomja meg a gombot. A készülék kikapcsolásához nyomja meg újra a gombot, ha végzett.
Almalé	2 alma, hideg víz 400ml, citromlé 30ml	Hámozzuk meg az almát, és távolítsuk el a magokat. Tegyük a hozzávalókat egy csészébe, adjunk hozzá hideg forralt vizet és narancslevet. Csukja be a fedelet, válassza ki a funkciót  , és nyomja meg a gombot. Ha végzett, nyomja meg a gombot a gép kikapcsolásához.
Paradicsomlé	Paradicsom 1 és fél (kb. 225 g), 4-5 jégkocka, apró részecskék (kevesebb, mint 1 cm ³) kőcukor vagy sárga kristálycukor 2 teáskanál, hideg víz 270ml	Tegyé a hozzávalókat a csészébe, és adjon hozzá jégkockákat. Csukja be a fedelet, válassza ki a funkciót  , és nyomja meg a gombot. A készülék kikapcsolásához nyomja meg újra a gombot, ha végzett.
Narancslé	Narancs 330g, méz 2 evőkanál, 5-6 jégkocka, hideg víz 180ml	Hámozzuk meg a narancsot, és osszuk négy részre. (Ha a narancs bio, a héja egy részét megtarthatja, de kissé kesernyés íze van). Tegyé át a hozzávalókat a csészébe, és tegye bele a jégkockákat. Csukja be a fedelet, válassza ki a funkciót  , és nyomja meg a gombot. Ha végzett, nyomja meg újra a gombot a gép kikapcsolásához.
Narancs turmix	Narancs 330g, alma 85g, méz 1 evőkanál, kis mennyiségű víz, 8-9 kocka jég	Tegyé a hozzávalókat a csészébe, és adjon hozzá jégkockákat. Csukja be a fedelet, válassza ki a funkciót  , és nyomja meg a gombot. A tolókészülék használható segítségül. Ha végzett, nyomja meg újra a gombot a gép kikapcsolásához.
Vörösbabos tej turmix	Méz, vörösbab kb. 200g, 90ml tej, 8-10 jégkocka	Tegyé a hozzávalókat a csészébe, és adjon hozzá jégkockákat. Csukja be a fedelet, válassza ki a funkciót  , és nyomja meg a gombot. A tolókészülék használható segítségül. Ha végzett, nyomja meg újra a gombot a gép kikapcsolásához.

Mogyoróvaj	Sült földimogyoró 200g, apró részecskék (kevesebb, mint 1cm3) kókusz cukor vagy sárga cukor granulátum 1½ evőkanál, olívaolaj 100ml	Tegye a hozzávalókat a csészébe. Zárja be a fedelet, válassza ki a funkciót  és nyomja meg a gombot, majd kapcsolja a "4" szintet a feldolgozás folytatásához 10 másodpercig és a "2" szintet 50 másodpercig. Nyomja meg újra a gombot a gép kikapcsolásához, ha a feldolgozás befejeződött.
Szezám paszta	Szezám mag 300g, apró szemcsék (kevesebb, mint 1cm3) kókusz cukor vagy sárga kristálycukor 2 evőkanál, olívaolaj 200ml.	Tegye a hozzávalókat a csészébe. Csukja be a fedelet, válassza ki a funkciót  és nyomja meg a gombot, majd kapcsolja a "4" szintet a feldolgozás folytatásához 10 másodpercig és a "2" szintet 50 másodpercig. Nyomja meg újra a gombot a gép kikapcsolásához, ha a feldolgozás befejeződött.

Gyártói információk

Gyártó: Kingclean Electric Co, Ltd

Cím: No.1 Xiangyang Road, Suzhou New District, Jiangsu tartomány 215009, Kína

Előzetes értesítés nélkül változhat.

Környezetvédelem



Az Európai Unió irányelveinek megfelelően felcímkézett elektronikai berendezések hulladéka, nem keverhető más települési hulladékkal. A következőkre vonatkozik szelektív gyűjtés és újrahasznosítás a kijelölt gyűjtőhelyeken. Azzal, hogy biztosítja, hogy a termék megfelelő ártalmatlanításának biztosításával Ön segít megelőzni a lehetséges negatív következményeket a környezet és az emberi egészség szempontjából. Hulladékgyűjtő rendszer. A használt berendezések gyűjtőrendszere megfelel a hulladékártalmatlanításra vonatkozó helyi környezetvédelmi előírásoknak a hulladék ártalmatlanítására. A témával kapcsolatos részletes információk a következő címen szerezhetők be Részletesebb információért forduljon az önkormányzathoz, a szállítójához vagy ahhoz az üzlethez, ahol a termék forgalmazása történik. az üzlet, ahol a terméket vásárolta.



A termék megfelel az Európai Unió (EU) úgynevezett új megközelítésű irányelveinek a biztonsági kérdésekre vonatkozó követelményeinek, egészség- és környezetvédelem, meghatározva a felderítendő és megszüntetendő veszélyeket.