

deerma

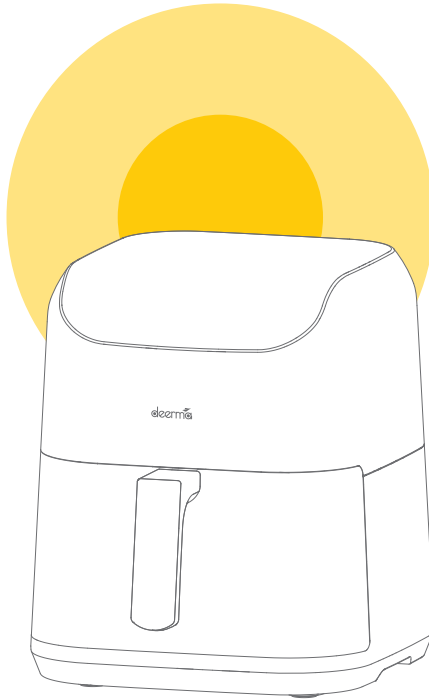

## Deerma Air Fryer

Felső érintőképernyő, könnyű zsíros ételek főzése egy kattintással

Hat intelligens menü, könnyen elkészíthető különféle ropogós ételek. A vizuális ablak kialakítása egy pillantással egyértelművé teszi a főzési folyamatot.

Az 5,5 literes, nagy kapacitású sütővödörben elfér az egész csirke.

DEM-KZ130W

Használat előtt figyelmesen olvassa el a használati útmutatót!  
Ezen kívül ez a használati utasítás a következő weboldalon is elérhető: <http://www.deerma.com>.

## Biztonsági óvintézkedések

Figyelmeztetés: Figyeljen a kockázatokra, amelyek személyi veszélyt, súlyos sérülést és jelentős anyagi veszteséget okozhatnak.

1. A termék elülső, bal és jobb oldali és felső részének felületi hőmérséklete a használat során emelkedni fog. A "magas hőmérsékletű felület" szimbólummal jelölt terület/felület a munka során felforrósodik. Kérjük, figyeljen a leforrázás elkerülése érdekében.

Megjegyzés: Kérjük, figyeljen a személyi sérülést vagy árukárosodást okozó kockázatokra.

2. Ezt a készüléket 8 éves kortól és idősebb gyermekek, valamint csökkent fizikai, érzékszervi vagy szellemi képességekkel rendelkező, illetve tapasztalat és ismeretek hiányában nem rendelkező személyek is használhatják, ha felügyeletet vagy utasítást kaptak a készülék biztonságos használatára vonatkozóan, és megértették az ezzel járó veszélyeket. Gyermekek nem játszhatnak a készülékkel, a tisztítást és a felhasználói karbantartást gyermekek felügyelet nélkül nem végezhetik.

3. Kicsomagolás után a műanyag zacskót azonnal tegye a szemetesbe, hogy a gyermekek ne játszhassanak és ne okozzanak fulladást.

4. A használat során elegendő helyet kell hagyni körülötte és legalább 10 cm távolságra a környező tárgyaktól, hogy az olajfüst ne szennyezze a bútorokat, és ne okozzon akár tüzet és más veszélyeket.

5. A használat során ne tegye a termékre a zacskós, konzerves vagy csomagolt árucikket, pamut gézt vagy gyúlékony anyagokat, illetve ne fedje le a terméket, hogy elkerülje a tüzet és a robbanást.

6. A tűz és robbanás elkerülése érdekében ne érintse meg a grillrácsot és annak fogantyúját, amikor a termék működik, vagy hűtés előtt.

7. Ez a termék kizárólag háztartási használatra szolgál. Kérjük, ne használja más célra.

8. A használat során minden csomagolóanyagot el kell távolítani, különben a termék tüzet okoz és égési sérüléseket okoz a működés során.

9. A termék bemeneti feszültsége/frekvenciája 220-240V~/50-60Hz. Mielőtt a terméket csatlakoztatja a tápegységhez, ellenőrizze, hogy az megfelel-e a helyi hálózati feszültségnek. A magas vagy alacsony feszültség károsíthatja az alkatrészeket vagy befolyásolhatja a termék teljesítményét. A vezetések elkerülése érdekében feszültségstabilizátor használata ajánlott.

10. Ez a termék | osztályú elektromos készülék. Kérjük, használat előtt a szivárgás elkerülése érdekében győződjön meg arról, hogy a földelő vezeték jól földelt.

11. A 10A vagy annál nagyobb földelésű aljzatot külön kell használni, és a dugót teljesen be kell illeszteni az aljzatba, hogy megakadályozza az elem túlmelegedését és égését a rossz érintkezés miatt, ami rövidzárlatot vagy tüzet okozhat.

12. Ne üzemeltesse a terméket külső időzítővel vagy független távvezérlő rendszerrel, a rövidzárlat, az öngyulladás és egyéb veszélyek elkerülése érdekében.

13. Tilos a terméket az ételek sütésén kívül más célra használni.

14. Az áramütés elkerülése érdekében tilos a hálózati csatlakozót nedves kézzel bedugni és kihúzni.

15. Kérjük, hogy a terméket vízszintes asztalon üzemeltesse. Ne üzemeltesse a terméket szőnyegen, törölközőn, műanyagon, papíron és egyéb gyúlékony anyagokon a tűz elkerülése érdekében.

16. Ne használja a terméket instabil, nedves, magas hőmérsékletű, sima és hőálló asztalon az áramütés, tűz, csúszás és egyéb sérülések és vagyoni veszteségek elkerülése érdekében.

17. Ne használja ezt a terméket gázszivárgás és elektromos szivárgás környezetében, különben tűz és áramütés következhet be.

18. A terméket a tűzfórrástól több mint 30cm távolságra kell tartani a termék károsodásának vagy a tűz elkerülése érdekében.

19. Ne használja ezt a terméket éghető anyagok, például függönyök és szekrények alatt vagy közelében a tűz elkerülése érdekében.

20. Ne hagyja a terméket felügyelet nélkül a megperzselődött ételek okozta tűz és egyéb veszélyek megelőzése érdekében.

21. Ügyeljen arra, hogy a tápkábel ne érintkezzen éles élekkel, göröngyökkel, egyéb kiálló éles tárgyakkal, vagy magas hőmérsékletű felülettel rendelkező tárgyakkal, hogy megelőzze az áramütést vagy tüzet okozó elektromos lgalegot.

22. Kérjük, munka közben használja a serpenyő fogantyúját. A leforrázás elkerülése érdekében szigorúan tilos a termék magas hőmérsékletű felületét és belsejét megérinteni.
23. Ezt a terméket nem szabad hosszú ideig a levegőn égetni (étel nélkül), hogy elkerülje a spontán égés okozta sérüléseket és vagyoni károkat. Nem ajánlott 3 óránál hosszabb ideig folyamatosan használni.
24. Tilos a használat során bármilyen papírt, műanyagot és egyéb gyúlékony anyagot az elektromos sütőbe tenni a tűz elkerülése érdekében.
25. A robbanás elkerülése érdekében ne tegyen üvegedényt, lezárt tartályt és más robbanásveszélyes tárgyakat az elektromos sütőbe fűtés céljából.
26. Ügyeljen arra, hogy az élelmiszer ne érjen a fűtőcsőhöz használat közben. Ne süssön túl sok ételt, különben könnyen füstölés és tűz keletkezhet.
27. A savas pH<5 értékű élelmiszerek (például ecet, citromlé és más szósok) sütéséhez mindenképpen csomagolja be őket alufóliával.
28. A termék működése során magas hőmérséklet és gőz keletkezik. Kérjük, ne érintse meg kézzel, és ne vigye közel az arcához. Különösen akkor legyen óvatos, amikor kiveszi a serpenyőt, mert az elektromos sütőből gőz keletkezhet, hogy elkerülje a leforrázást,
29. Amikor kihúzza a dugót, fogja meg a dugót és húzza ki. Ne rángassa vagy csavarja meg a tápkábelt, nehogy a tápkábel megsérüljön és elektromos szivárgást okozzon.
30. Kérjük, használjon magas hőmérsékletű szigetelést a magas hőmérsékletű tárgyak felvételéhez, hogy megakadályozza a leforrázást.
31. Minden használat után tisztítsa meg a serpenyőt és a grillt, hogy a maradék por- és olajfoltok ne füstöljenek vagy gyulladjanak ki a következő sütés során.
32. A termék használata után a fűtőelem felülete forró marad. Kérjük, tisztítás előtt hűtse le a leforrázás elkerülése érdekében.
33. Ha ezt a terméket nem kezelik, a terméket tisztítják vagy mozgatják, és a termék meghibásodik, kérjük, feltétlenül húzza ki a hálózati csatlakozót, hogy megelőzze az elektromos szivárgás vagy a véletlen indítás okozta károkat.
34. A sérült tápkábel a gyártó, annak karbantartó részlege vagy hasonló részlegek szakembereinek kell kicserélniük a veszély elkerülése érdekében.
35. Ne mossa vagy áztassa ezt a terméket vízben vagy más folyadékban, és ne spriccelje rá a vizet, hogy elkerülje a készülék károsodását vagy az elektromos szivárgást.
36. Ha a termék meghibásodik vagy megsérül, kérjük, ne használja tovább, és küldje el a vevőszolgálatunkhoz javításra. A veszély elkerülése érdekében ne javítsa meg saját maga.
37. A kiselejtezett terméket és annak csomagolását újrahasznosítás céljából küldje el egy erre szakosodott részlegnek. Kidobáskor vágja le a tápkábelt.

#### Megjegyzések:

- Az első használat előtt vegye ki a serpenyőt és a grillt, és tisztítsa meg őket mosószerrel. A tisztítás után tegye be őket 10 percre az elektromos sütőbe előmelegítésre, hogy a csomagolás vagy szállítás során visszamaradt szagot megszüntesse.
  - A kezdeti használat során kis mennyiségű füst vagy enyhe szag keletkezhet, ami normális.
  - Kérjük, hogy a termék eredeti tartozékait használja.
38. Ha a tápkábel eltört, a veszély elkerülése érdekében a gyártónak, szervizének vagy hasonlóan képzett személyeknek kell kicserélnie.
39. Ezt a készüléket háztartási és hasonló alkalmazásokban való használatra szánják, mint például:
- üzletek, irodák és más munkakörnyezetek személyzeti konyhai helyiségeiben;
  - gazdaságokban.
  - szállodákban, motelekben és egyéb lakóhelyi jellegű környezetben lévő ügyfelek által;
  - panzió típusú környezetekben.

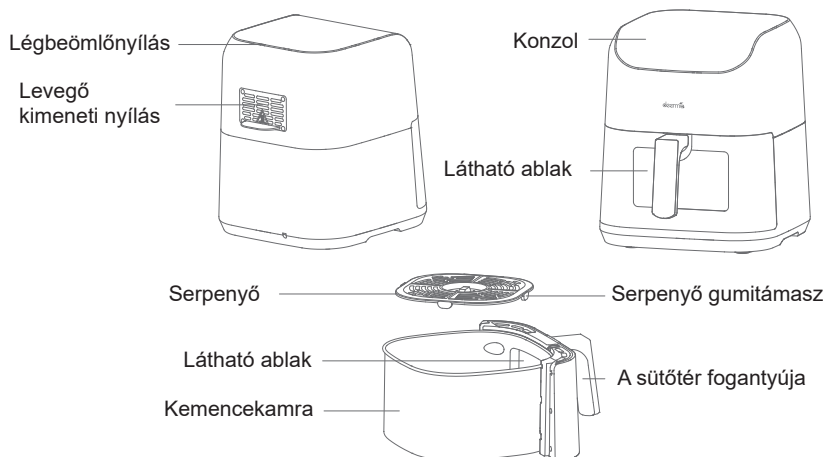

Megjegyzés: A kép csak tájékoztató jellegű. Kérjük, a konkrét formát a tényleges termékre vonatkozóan nézze meg.

1. Levegőbevezetés: Beáramlás a levegő bemenetéről és kiáramlás a levegő kimenetéről a meleg levegő keringtetése érdekében.
2. Állítsa be a munkahőmérsékletet és az időtartamot
3. Air Outlet: Beáramlás a levegő bemenetéről és kiáramlás a levegő kimenetéről a forró levegő keringtetésének kialakításához.
4. Látható ablak: Az ételek főzési folyamatának megfigyelése
5. Grill: Fogja meg az ételt, és helyezze a serpenyőbe.
6. Helyezze a grillt
7. A grill fogantyúja: Hordozza a grillt
8. Serpenyő fogantyúja: Nyomja meg a serpenyő elhelyezéséhez

Megjegyzés:

Tender sütés funkció: A mérőpohárba megfelelő mennyiségű tiszta vizet adhat a gőz előállításához, és javíthatja az ételek puhaságát. A víz mennyisége a személyes ízlésnek megfelelően adható hozzá, és legfeljebb egy csésze vízre van szükség.

A termékeképek a csomagolásban található tényleges termékre vonatkoznak.

## SPECIFIKÁCIÓK





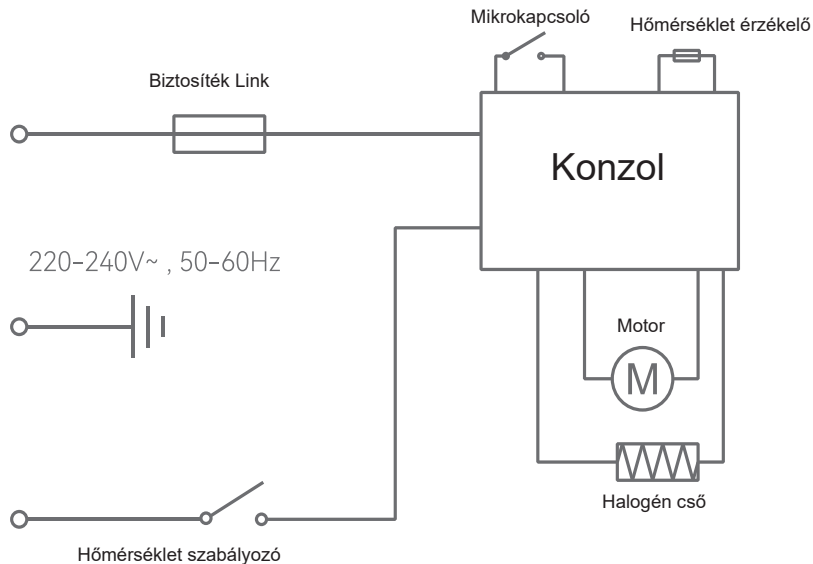

Modellszám: DEM-KZ130W  
Névleges teljesítmény: 1300W  
Névleges feszültség: 220-240V~  
Névleges frekvencia: 50-60Hz

Maximális térfogat: 5,5 L  
Hőmérséklet-tartomány: 80-200°C  
Időtartomány: 60 perc  
Méretek: 363\*281\*330mm

Csomagolási lista: x1, Serpenyő x1, Kézikönyv x1, Garanciakártya x1



## Hogyan kell használni

-  Váltás gomb: Idő és hőmérséklet módosítása
-  Gomb: Idő/hőmérséklet csökkentése
-  Gomb: Növeli az időt/hőmérsékletet
-  Gomb: A főzés időtartamának beállítása
-  Gomb: A megfelelő menü kiválasztása
-  Gomb: Funkciók indítása és törlése

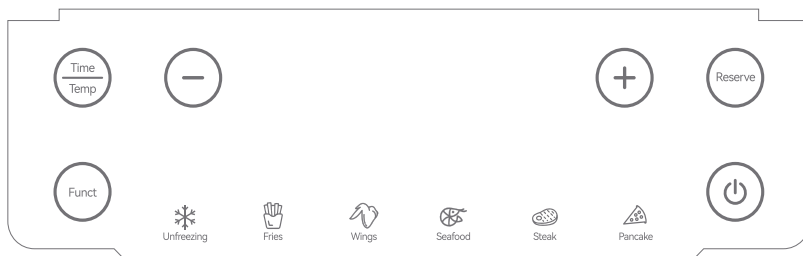

#### Felkészülés az első használat előtt

1. Távolítsa el az összes csomagolóanyagot.
2. Vegye ki a serpenyőt és a grillt, és távolítsa el a csomagolózacskót.
3. Tisztítsa meg a serpenyőt és a grillt meleg vízzel, törölje át az elektromos sütő oldalfalát és alját mosószerrel átitatott nedves ruhával, és használja, miután teljesen megszáradt.
4. Helyezze az elektromos sütőt egy stabil felületre. Kérjük, használjon külön tápkábelt.
5. Tartson elegendő helyet az elektromos sütő körül, hogy a felület és más tárgyak közötti távolság legalább 10 cm legyen. Ne helyezzen semmilyen tárgyat a légkifúvónyíláshoz.
6. Amikor az elektromos sütő működik, ne érintse meg a kezével az elektromos sütő felső és alsó burkolatát, és gondoskodjon arról, hogy az emberi tevékenységek legalább 10 cm távolságra legyenek a sütőtől a leforrázás elkerülése érdekében.

#### Használati utasítás lépések

1. Helyezze a grillt a serpenyőbe, helyezze az ételt a grillre, és ügyeljen arra, hogy az étel ne haladj meg a serpenyő magasságát.
2. Tegye a serpenyőt a készülékbe, és csatlakoztassa a készüléket. Ekkor a "Start/Cancel" (indítás/megszakítás)
3. Nyomja meg a "Function" gombot a recept menü kiválasztásához, és válassza ki a sütni kívánt ételeket.

Megjegyzés: A kiválasztott receptek villogó fénnel jelennek meg, a ki nem választott receptek pedig mindig folyamatos fénnel jelennek meg.



Idő és hőmérséklet módosítása



Növelje az időt/hőmérsékletet 1 perccel és egyszerre 5 fokkal.



Az idő/hőmérséklet csökkentése 1 perccel és egyszerre 5 fokkal



A főzési időtartam beállításának fenntartásához rendelkezésre áll

4. Nyomja meg a "Start/Cancel" gombot a program elindításához, majd az elektromos sütő elkezdi működni. Ha a főzést menet közben le kell állítani, nyomja meg a "Start/Cancel" gombot a készülék leállításához.

5. Amikor a sütés befejeződik, az elektromos sütő "csepegtető" hanggal jelzi a sütés befejezését.

6. Sütés után vegye ki a sütőedényt, és öntse ki az ételt.

#### Tipp:

A jobb sütési hatás érdekében használat előtt ajánlott 5 percig előmelegíteni.

Egyes ételeket a jobb hatás elérése érdekében a felületre tekert alufóliával is lehet sütni.

Az elektromos sütő működés közben és a működés után egy ideig a külső felület és a légkivezetés hőmérséklete nagyon magas lehet. A veszély elkerülése érdekében ne nyúljon hozzá, és ne mozdítsa el tetszőlegesen.

FUNKCIÓK	IDŐ(MIN)		TEMP(°C)		Tartalék
	Alapértelmezett	TÁMOGATÓ	Alapértelmezett	TÁMOGATÓ	
Alapértelmezett	15mins	1min-60min	135°C	80-200°C	1H-24H
Feloldás	20mins	1min-60min	80°C	80-200°C	1H-24H
Sült krumpli	25mins	1min-60min	190°C	80-200°C	1H-24H
Szárnyak	15mins	1min-30min	190°C	80-200°C	1H-24H
Tenger gyümölcsei	12mins	1min-60min	180°C	80-200°C	1H-24H
Steak	15mins	1min-60min	180°C	80-200°C	1H-24H
Palacsinta	12mins	1min-60min	180°C	80-200°C	1H-24H

## Hibaelhárítás

Hiba	Ok	Megoldás
A termék nem működik	A tápegység nincs csatlakoztatva	Helyezze a hálózati csatlakozót a földelő aljzatba
A ventilátor nem forog	A készülék nincs csatlakoztatva	Csatlakoztassa a hálózati csatlakozót
	A motor megsérült vagy más alkatrészek rövidzárlatosak	Küldje el a kijelölt karbantartó műhelybe javításra
A serpenyőt nem lehet simán beletolni a készülékbe	Túl sok étel van elhelyezve, ami meghaladja a serpenyő méretét.	Csökkentse az élelmiszereket, és válassza ki a megfelelő mennyiségű élelmiszert.
	A serpenyő pereme deformálódott.	Azonnal lépjen kapcsolatba velünk a szolgáltatási forródróton keresztül
Fehér füst jelenik meg	Zsíros ételeket sütnek	Sok füst szivárog majd a főzés során.
	A serpenyőben az előző sütés után még olajmaradványok vannak	Kérjük, minden sütés után tisztítsa meg a serpenyőt.
A kijelzőn "E01" jelenik meg	A légsütő hőmérséklet-érzékelője rövidre zárt	Azonnal lépjen kapcsolatba velünk a szolgáltatási forródróton keresztül
A kijelzőn "E02" jelenik meg	A légsütő hőmérséklet-érzékelője nyitott zárlatos.	Azonnal lépjen kapcsolatba velünk a szolgáltatási forródróton keresztül

Ha a probléma nem oldható meg, ne szerelje szét a készüléket engedély nélkül. Kérjük, küldje el javításra a helyi vevőszolgálathoz. A részletekért kérjük, olvassa el a kézikönyvben található "értékesítés utáni szerviz" vonatkozó tartalmát, vagy forduljon a szerviz forródróton keresztül: Ha a fenti tételek a modell vagy az alkatrészek megváltozása miatt nem felelnek meg a valós tárgynak, akkor további értesítés nélkül a tényleges termékre vonatkoznak!

1. Az első használathoz tisztítsa meg, majd melegítse elő az üres edényt. Ajánlott az edényt 10 percig 200°C-on előmelegíteni.
2. A sütési hőmérséklet és idő a személyes ízlésnek megfelelően állítható be, hogy különböző ízű ételeket készíthessen.
3. Ha halat grillez, ajánlott apró darabokra vágni a gyors sütés és a textúra hozzáadása érdekében.

## Tisztítás és karbantartás



1. Az elektromos sütő tisztítása előtt kapcsolja ki a kapcsolót és húzza ki az áramellátást, és várja meg, amíg a termék teljesen kihűl.
2. Ha az elektromos sütő kamrafalán olajfoltok vannak, kérjük, törölje le semleges tisztítószerszel átitatott puha, nedves ruhával.
3. A serpenyőt, a grillt és más tartozékokat kiveheti és vízben kimoshatja.
4. Ne merítse az egész elektromos sütőt vízbe vagy (másfolyadékba tisztítás céljából, hogy elkerülje az áramütést vagy a működési hibát.
5. Tisztítás után, szárítás után hűvös és száraz helyen tárolja.



## Környezetvédelem



Az uniós irányelvel összhangban címkézett elektronikai hulladékot nem szabad más települési hulladékkal együtt ártalmatlanítani. Ezeket külön kell gyűjteni és újrahasznosítani az erre kijelölt helyeken. Ha gondoskodik a megfelelő ártalmatlanításról, elkerülheti a környezetre és az emberi egészségre gyakorolt lehetséges negatív következményeket. A használt berendezések gyűjtési rendszere megfelel a hulladékártalmatlanításra vonatkozó helyi környezetvédelmi előírásoknak. Részletesebb információkért forduljon a városi hivatalhoz, a hulladékkezelőhöz vagy ahhoz az üzlethez, ahol a terméket vásárolta.



A termék megfelel az Európai Unió (EU) ún. új megközelítésű irányelveinek a használati biztonság, az egészség- és a környezetvédelem kérdéseire vonatkozó követelményeinek, amelyek meghatározzák az azonosítandó és kiküszöbölendő veszélyeket.

Ez a dokumentum a gyártó által készített eredeti felhasználói kézikönyv fordítása.

A terméket a felhasználónak vagy egy erre szakosodott szervizközpontnak kell rendszeresen karbantartania (tisztítania) a felhasználó költségére. Amennyiben a szükséges ciklikus karbantartásra vagy szervizelésre vonatkozó információk nem szerepelnek a használati utasításban, a termék fizikai állapotának a fizikailag új termékétől való eltérését rendszeresen, legalább hetente egyszer értékelni kell. Ha bármilyen eltérést észlelnek vagy találnak, azonnal el kell végezni a karbantartási (tisztítási) vagy szervizelési intézkedéseket. A megfelelő karbantartás (tisztítás) elvégzésének és a megállapított eltérés állapotára való reagálás elmulasztása a termék maradandó károsodását eredményezheti. A garanciavállaló nem felel a gondatlanságból eredő károkért.