

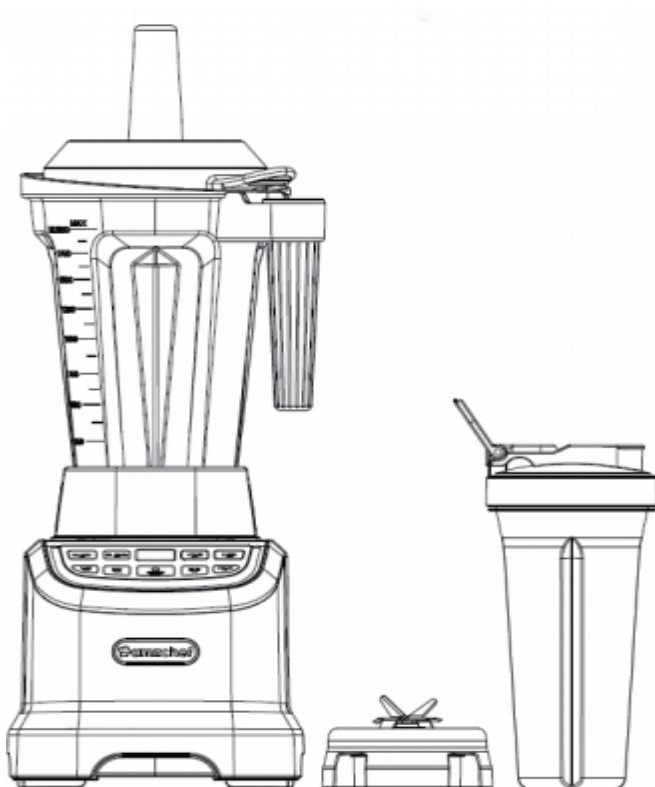

Kupa turmixgép AMZCHEF 5003-GA

Használati utasítás



Fontos biztosítékok

FIGYELMEZTETÉS: Ez a készülék olyan elektromos csatlakozásokat és mozgó alkatrészeket tartalmaz, amelyek potenciálisan veszélyesek a felhasználóra nézve. A turmixgép használata során a súlyos sérülések kockázatának elkerülése érdekében alapvető óvintézkedéseket kell betartani, többek között, de nem kizárólagosan a következőket:

A TURMIXGÉP HASZNÁLATA ELŐTT OLVASSA EL AZ ÖSSZES HASZNÁLATI UTASÍTÁST, BIZTONSÁGI ÉS FIGYELMEZTETÉST.

A biztonságos használatra vonatkozó fontos biztonsági óvintézkedések és utasítások figyelmen kívül hagyása a turmixgép helytelen használatának minősül, ami súlyos sérülés veszélyét rejti magában.

- Minden figyelmeztetést és utasítást gondosan kövessen.
- Szánjon időt és legyen óvatos a készülék kicsomagolásakor és felállításakor. Ez a készülék éles pengéket tartalmaz, amelyek rossz kezelés esetén sérülést okozhatnak.
- A készülék teljes tartalmának leltározását el kell végezni annak biztosítása érdekében, hogy a készülék helyes és biztonságos működéséhez szükséges valamennyi alkatrész rendelkezésre álljon.
- Ezt a készüléket nem szabad olyan személyeknek (beleértve a gyermekeket is) használniuk, akik csökkent fizikai, érzékszervi vagy szellemi képességekkel rendelkeznek, vagy nem rendelkeznek kellő tapasztalattal és ismeretekkel, kivéve, ha a biztonságukért felelős személy felügyeli és utasítja őket. Szoros felügyelet szükséges, ha a készüléket gyermekek által vagy gyermekek közelében használják. A gyermekeket felügyelni kell, hogy ne játsszanak a készülékkel.
- Ne engedje, hogy gyermekek kezeljék a készüléket, vagy játékként használják. Szoros felügyelet szükséges, ha a készüléket gyermekek közelében használják.
- Az áramütés veszélyének elkerülése érdekében NE merítse be a készüléket, és NE hagyja, hogy a tápkábel bármilyen folyadékkal érintkezzen.
- Kapcsolja ki a készüléket, és húzza ki a dugót a konnektorból, ha nem használja, mielőtt összeszereli vagy szétszereli az alkatrészeket, és mielőtt tisztítja. A konnektorból való kihúzáshoz fogja meg a dugót, és húzza ki kívülről. Soha ne húzza meg a tápkábelt.
- A hőkapcsoló véletlen visszaállításának veszélye elkerülése érdekében a turmixgép áramellátását nem szabad külső kapcsolóeszközzel, például időzítővel biztosítani, illetve olyan áramkörhöz csatlakoztatni, amelyet a közeg rendszeresen be- és kikapcsol.
- Ne használja a terméket sérült kábellel vagy csatlakozóval, vagy ha az eltört, leesett vagy más módon megsérült.

- Lehet, hogy a konyhában GFI hibásáramú megszakítók vannak felszerelve. Keresse őket a mosogatók melletti aljzatokban. Ha a termék nem működik, húzza ki a konnektorból. Állítsa vissza az aljzatot vagy a megszakítót. Ha a megszakító továbbra is kiold, húzza ki a keverőt az aljzataból. Ne használja a terméket 24 órán keresztül, mielőtt újra megpróbálná használni. Ha a probléma továbbra is fennáll, forduljon a kereskedőhöz.
- Ez a berendezés fontos információkat tartalmaz a dugóval kapcsolatban. A tápkábel nem cserélhető. Ha megsérül, a veszély elkerülése érdekében forduljon a kereskedőhöz javíttatás céljából.
- Használat előtt mosson el minden olyan alkatrészt, amely érintkezhet élelmiszerekkel. Kövesse a használati útmutatóban található mosási utasításokat.
- A készüléket MINDIG száraz, egyenletes és stabil felületen használja. Soha ne használja a készüléket puha felületen.
- A turmixgép alapjának vagy tartályának bármely részének megváltoztatása vagy módosítása, beleértve a nem eredeti, engedélyezett alkatrészek használatát is, tüzet, áramütést vagy sérülést okozhat.
- A nem engedélyezett tartozékok használata tüzet, áramütést vagy sérülést okozhat.
- Ne használja kültéren.
- EZ A TERMÉK KIZÁRÓLAG HÁZTARTÁSI HASZNÁLATRA KÉSZÜLT. Nem a turmixgépet a rendeltetésétől eltérő célra használni.
- Ellenőrizze, hogy a használt feszültség kompatibilis-e a készüléken feltüntetett feszültséggel.
- Ne hagyja, hogy a kábel az asztal vagy a munkalap széle fölé lógjon.
- Ne engedje, hogy a kábel forró felületekkel érintkezzen, beleértve a tűzhelyet is.
- NE használja ezt a készüléket forró felületeken vagy azok közelében (például gáz- vagy elektromos égőkön vagy forró sütőben). Soha ne hagyja felügyelet nélkül a készüléket használat közben.
- Turmixolás közben tartsa távol a kezét és az eszközöket a tartálytól, hogy csökkentse a súlyos személyi sérülések vagy a turmixgép károsodásának kockázatát. Használhatja a kaparót, de csak akkor, ha a turmixgép nem működik.
- A mellékelt habverő csak akkor használható, ha a fedél fő része a helyén van.
- Ne hagyjon idegen tárgyakat, például kanalakat, villákat, késeket vagy a fedél dugóját a tartályban, mert ez a készülék indításakor károsítja a pengéket és más alkatrészeket, és sérülést okozhat.
- Soha ne próbálja meg használni a készüléket sérült pengékkel.
- NE használja a gépet, ha a pengeegység meghajlott vagy sérült.
- Minden használat előtt ellenőrizze a pengék sérülését. Ha a pengék elhajlanak vagy sérülés gyanúja merül fel, forduljon a kereskedőhöz.

- A turmixgépet mindig úgy használja, hogy a fedél és a fedőfedél szilárdan a helyén van. A fedeles kupakot csak a hozzávalók hozzáadásakor és a habverő használatakor szabad levenni.
- Ha azt veszi észre, hogy a keveretlen összetevők a tartály oldalához tapadnak, állítsa le a gépet, vegye le a fedelet, és egy spatula segítségével távolítsa el az összetevőket. Soha ne tegye a kezét a tartályba, mert érintkezhet az egyik pengével, és megsérülhet.
- NE próbálja meg eltávolítani a tartályt és a fedelet a motoralapról, amíg a pengék még forognak. A fedelek és tartályok eltávolítása előtt várjon, amíg a gép teljesen leáll.
- Adja hozzá a hozzávalókat a tartályhoz. FIGYELEM: Ne töltse túl a tartályt! A kiömlés elkerülése érdekében ne adjon hozzá hozzávalókat a "MAX" töltésvonalon túl.
- Ezt a készüléket 8 éves vagy annál idősebb gyermekek akkor használhatják, ha felügyelet alatt állnak, vagy ha eligazították őket a készülék biztonságos használatában, és megértették az ezzel járó kockázatokat. A tisztítást és karbantartást csak 8 éves korukban és felügyelet mellett végezhetik gyermekek. Tartsa a készüléket és a vezetékét 8 év alatti gyermekek számára elérhetetlen helyen.
- Mogyoróvaj vagy olajos ételek készítésekor ne dolgozzon egy percnél tovább, miután a keverék elkezdett keringeni a tartályban. A hosszabb feldolgozás veszélyes túlmelegedést eredményezhet.
- Tartsa a készülékeket és a tápkábeleket biztonságos helyen, hogy a gyerekek ne tudják meghúzni a tápkábelt.
- A pengék élesek, és óvatosan kell bánni velük. A tartályban lévő pengéket a sérülések elkerülése érdekében rendkívül óvatosan kell tisztítani.
- Soha ne próbálja meg a készüléket úgy használni, hogy a talpát eltávolították.
- Ügyeljen arra, hogy a tartály és a penge talpa egy szintben legyen a talppal.
- NE próbálja meg kijátszani a zárszerkezetet.
- NE használja a tartályt az összetevők felmelegítésére.
- NE használja a készüléket folyamatosan 2 percnél tovább.
- NE próbálja meg élezni a pengéket.
- NE tegye ki a tartályt szélsőséges hőmérséklet-változásoknak.
- A készülék tartozékai nem a mikrohullámú sütőben való használatra szolgálnak. Ne helyezze a tartályt vagy a fedelet a mikrohullámú sütőbe, mert ez károsíthatja a tartozékokat.
- Hosszabbító kábelek használata nem ajánlott ezzel a termékkel.
- Ha a készülék túlmelegszik, egy hőkapcsoló kiold és ideiglenesen leállítja a motort. A visszaállításhoz húzza ki a készüléket a hálózathoz, és hagyja lehűlni körülbelül 1 órán keresztül, mielőtt újra használná.
- NE tárolja az összetevőket a keverés előtt vagy után a tartályban, a pengékkel együtt. Egyes élelmiszerek aktív összetevőket tartalmazhatnak, vagy olyan gázokat szabadíthatnak fel, amelyek a zárt tartályban hagyva kitágulnak, és túlzott nyomásgyarapodást okozhatnak, ami sérülésveszélyt jelenthet.

- Soha ne érintse meg a dugót nedves kézzel.
- Először mindig csatlakoztassa a dugót a készülékhez, majd a kábelt a fali aljzatba. A készülék leválasztásához fordítsa a készüléket "kikapcsolt" állásba, majd húzza ki a dugót a fali aljzataból.
- A villogó fény jelzi a készenlétet. Kerülje a pengékkel vagy mozgó alkatrészekkel való érintkezést. Őrizze meg ezeket az utasításokat későbbi használatra.
- A takarítást és karbantartást gyermekek csak 8 éves korukban és felügyelet mellett végezhetik. A készüléket és kábelét 8 év alatti gyermekek számára elérhetetlen helyen kell tartani.

Specifikáció

Modell: ZM5003

Feszültség: Frekvencia:

50Hz Teljesítmény:

1200W

Kapacitás: 1.85l

Termékleírás

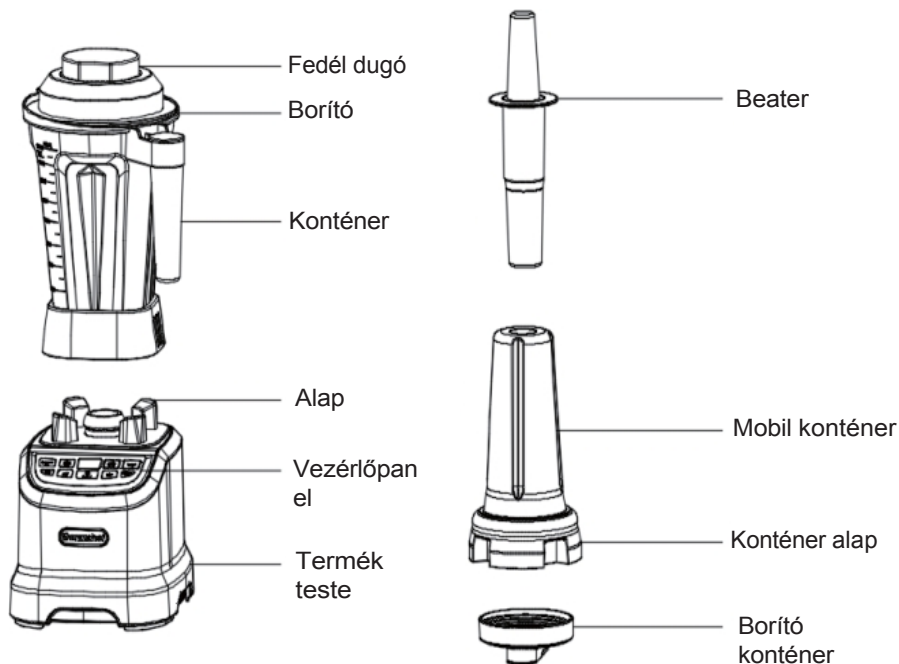

2-részes fedél: A 2 részből álló fedél könnyen fel- és levehető, valamint könnyen tisztítható.

Turmixolásakor mindig használja a teljes, 2 darabos fedelet, különösen, ha forró hozzávalókat turmixol (kivéve, ha a habverő a fedél dugónyílásán keresztül van behelyezve). Soha ne használja a turmixgépet a jól záródó fedél nélkül.

Fedéldugó: Helyezze be a nyíláson keresztül, és az óramutató járásával megegyező irányban elforgatva rögzítse. Az óramutató járásával ellentétes irányban elforgatva távolítsa el a fedeles dugót a habverő használatához vagy a hozzávalók hozzáadásához.

Tartály: Uncia/milliliter

Pengék: A pengék nagyon éles rozsdamentes acélból készülnek. A tartály úgy van kialakítva, hogy a tisztítást a pengék eltávolítása nélkül lehessen elvégezni. NE próbálja meg eltávolítani a tartozékokat a tartályból.

Alap: A tartályt egy alapra kell helyezni. Soha ne próbálja meg a terméket alap nélkül használni.

Motoralap: A motor kettős túlmelegedés- és túlterhelésvédelmi áramkörrel van felszerelve.

Habverő: A sűrűbb keverékek feldolgozásához és az összetevők mozgatásához a pengék felé és a pengéken keresztül.

MEGJEGYZÉSEK:

- A habverő csak akkor használható, ha a fedél fő része be van kapcsolva. A habverő használatakor tartsa a tartályt.
- A fedél és a habverő nem cserélhető.

Vezérlőpanel

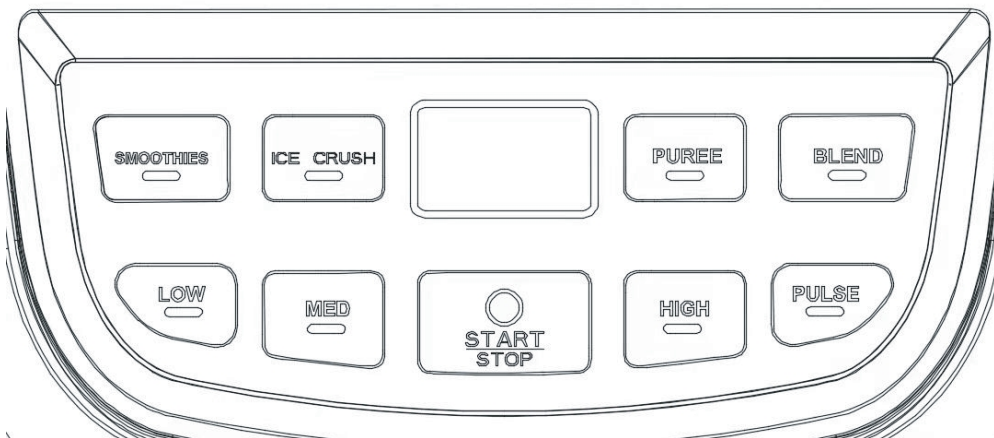

TURMIXOK/ JÉGZÚZÁS /

TISZTA/ IMPULZUS/ ALACSONY/KÖZEPES/MAGAS/ KEVERÉK

Készenléti üzemmódban kattintson a "START/STOP" gombra a kiválasztási felületre, és kattintson a kívánt funkcióra. A funkció kiválasztása után kattintson a "START/STOP" gombra a működési állapotba való belépéshez. A működés megkezdése után a LED kijelző elkezd visszaszámolni.

PULSE

Készenléti állapotban kattintson a "START/STOP" gombra a kiválasztó felületre való belépéshez, közvetlenül nyomja meg a "PULSE" gombot. A termék a legnagyobb sebességgel fog futni, a kijelző elkezdi visszaszámolni a másodperceket, és az alapértelmezett futási idő 2 perc. A gomb felengedésekor a termék leáll, és a kijelzőn a "0:00" felirat jelenik meg.

START/STOP

A "START/STOP" gomb a készülék be- és kikapcsolására, valamint a készülék indítására/leállítására szolgál. A "START/STOP" gomb megnyomása a készülék működése közben leállítja azt.

Gombfunkciók

SMOOTHIES (120s)

A lágy gyümölcsöket és zöldségeket tejjel turmixolva turmixot készíthetünk.

ICE CRUSH (60-as évek)

Főleg zúzott jeget állítanak elő, és legfeljebb 13 jégkockát tesznek a keverőedénybe.

PUREE (120s)

Apróra vágott gyümölcsök és zöldségek péppé őrlése

BLEND (150s)

Dobjuk bele az apróra vágott gyümölcsöket és zöldségeket, és adjunk hozzá annyi vizet, hogy egy juice

PULSE (60-as évek)

A program végén, ha úgy érzi, hogy a gyümölcsök és zöldségek nem keveredtek elég finomra, akkor ezt a gombot megnyomva újra megkeverheti. A termék használata után tegye a tartályt tiszta vízbe, és nyomja meg ezt a gombot a tisztításhoz.

LOW (150s) Keverés alacsony fordulatszámon, csak lekvárokhoz.

MED (150s)

Keverés közepes sebességgel, csak puha gyümölcsök és zöldségek esetén.

BLEND (150s)

Nagy sebességű turmixolás kemény gyümölcsök és zöldségek turmixolásához és száraz őrléshez. (Példa: sárgarépa, reszelt száraz szója)

START/STOP: Az aktuálisan kiválasztott program indítása és leállítása

Megjegyzés:

- Ha a gép működése közben kell hozzávalókat adagolnia, akkor az ezzel kapcsolatos műveleteket a fedéldugó (kis fedélszerelvény) kinyitásával végezheti el.

- A hozzáadott összetevők és a víz teljes mennyisége nem haladhatja meg a tartály testén lévő 1850 ml-es jelet, mivel ez túlfolyási problémát okozhat.

- Ha a termék a gyümölcs- és zöldséglé folyamatos turmixolását igényli, akkor bármelyik funkciót összesen 3 alkalommal ajánlott használni. Ha további használatra van szükség, 10 perc elteltével használja a készüléket. Ha működés közben a főmotor túlmelegedne, kapcsolja ki kb. 30 percre, és folytassa a működést, miután lehűlt.

Használati utasítás

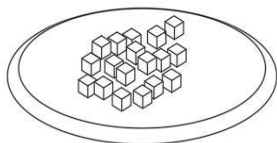

Vágja a hozzávalókat kb. 2 cm-es darabokra.

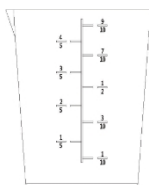

Használjon mérőedényt (vagy elektronikus mérleget), és mérje ki a megfelelő mennyiségű hozzávalót.

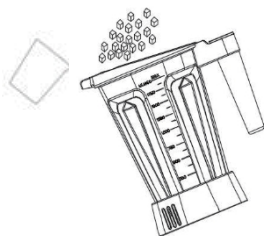

Adja hozzá a hozzávalókat a tartályhoz.

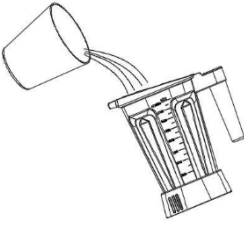

Adja hozzá a megfelelő mennyiségű vizet.

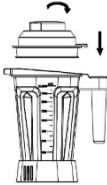

Illessze a fedél oldalán lévő fogantyút a turmixgép fogantyújához, és nyomja be a fedelet.

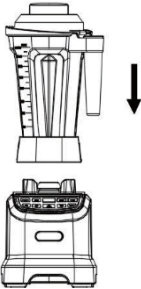

A tartályt a megfelelő helyzetben helyezze a karosszériára, a főegységet pedig sík felületre kell helyezni.

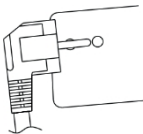

Dugja be a tápkábelt a konnektorba, bekapcsoláskor a háttérvilágítás összes kijelzője egyszer felvillan, hangjelzés hallatszik és a START/STOP gomb villog (ha a keverőedény nincs a helyén, a készülék nem kapcsol be).

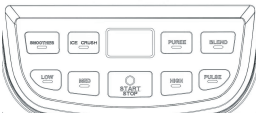

Válassza ki a megfelelő funkcióbillentyűt. Nyomja meg a "START/STOP" gombot, és indítsa el a műveletet.

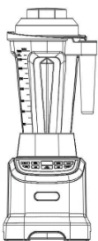

Ha befejezte, a hangjelzés 3 alkalommal megszólal, és a termék visszatér készenléti állapotba.



Ha zúzott jeget, lekvárt vagy száraz zúzott hozzávalókat használ, vegye le a fedelet, hogy összekeverje a hozzávalókat.

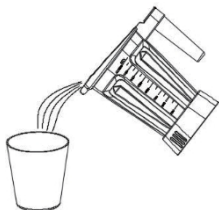

Vegye ki a turmixgép tartályát, és öntse a levet poharakba.



Tisztítsa meg a tartály belsejét és külsejét egy nedves, kifacsart ruhával.



Szárítsa meg a tartályt.

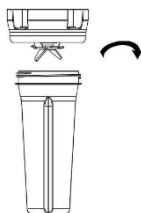

Illessze a mellékelt pohártartót a nyílásba, majd húzza meg a pohártartót az óramutató járásával megegyező irányban.

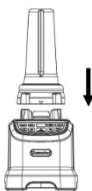

Helyezze a csészét a gép testére a megfelelő pozícióba. (Megjegyzés: Ha a mellékelt csészét használja, nyomja meg a csésze testét a kezével, hogy nagy sebességnél ne pattogjon). Csatlakoztassa a hálózati adaptert az aljzatba, és amikor a készülék bekapcsol, minden kijelző egyszer felvillan, a hangjelző megszólal és a START/STOP gomb villogni kezd.



Válassza ki a megfelelő funkcióbillentyűt. Nyomja meg a "START/STOP" gombot a művelet elindításához.

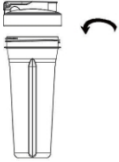

Ha befejezte, a hangjelzés 3 alkalommal megszólal, és a termék visszatér készenléti állapotba. Vegye ki az utazótartályt, és fordítsa a pengékart balra. Ezután helyezze fel a csatlakoztatott fedelet, és fordítsa balra, hogy meghúzza.



A csésze fedél meghúzása után ellenőrizze, hogy az szorosan zár-e.

Tisztítás és karbantartás

MEGJEGYZÉSEK:

- A véletlen bekapcsolás elkerülése érdekében az alkatrészek összeszerelése vagy szétszerelése, valamint a tisztítás előtt húzza ki a dugót a konnektorból.
- NE merítse a motor alapját vízbe vagy más folyadékba.
- NE engedjen semmilyen folyadékot a motorba.

FONTOS: A folyamatos és hatékony működés biztosítása érdekében ne tegye a tartályt, a fedelet vagy a fedélkupakot a mosogatógépbe. A készüléket minden használat után meg kell tisztítani.

A tartály, a fedél, a fedéldugó, a habverő és az alap tisztítása: Öntisztítás: (a tartály, a fedél és a fedéldugó eltávolítása nélkül):

(1) Töltse meg az edényt félig meleg vízzel, és adjon hozzá néhány csepp mosogatószeret.

ételek.

(2) Győződjön meg róla, hogy a 2 részből álló fedél biztonságosan rögzül a tartályon.

(3) Végezze el a következő eljárások egyikét: Indítsa el a gépet. A legjobb eredmény elérése érdekében használja többször a Pulse funkciót. Öblítse le folyó víz alatt, és alaposan szárítsa meg.

Kézi mosás: (távolítsa el a tartályt, a fedelet és a kupakot)

(1) Mossa ki a tartályt, a fedelet és a pengéket meleg, szappanos vízben. Öblítse le folyó víz alatt, és alaposan szárítsa meg. Az alaposabb tisztításhoz az alap eltávolítható.

FIGYELEM: a pengéket gondosan meg kell tisztítani, hogy elkerüljük az éles éllel való érintkezés okozta vágásokat.

A motor alapjának tisztítása:

A motor alapját puha, nedves ruhával kell tisztítani a karcolások elkerülése érdekében.

Ne merítse a motor alapját vízbe vagy más folyadékba, és ne engedje, hogy folyadék kerüljön a motorba.

Tárolás

- Húzza le a készüléket a tápegységről.
- Győződjön meg róla, hogy minden alkatrész tiszta és száraz, és helyezze őket tiszta és száraz helyre.
- Tárolja a turmixgépet függőleges helyzetben, a tetején rögzített fedéllel.

Problémamegoldás

Probléma	Ok	Megoldás
A kijelző nem világít.	A tápkábel nincs megfelelően csatlakoztatva.	Ellenőrizze a tápkábelt, és győződjön meg róla, hogy a készülék be van-e kapcsolva.
	Berendezés meghibásodása	Forduljon a kereskedőjéhez.
	A tartály nincs megfelelően elhelyezve, és nem lehet elindítani.	Helyezze a keverőtartályt függőlegesen.
A kijelző bekapcsol, de a termék nem működik.	A funkció kiválasztásakor a "START/STOP" gombot nem nyomta meg.	A funkció kiválasztásakor a start gomb aktív.
	Berendezés meghibásodása	Kapcsolja be a készüléket, és dolgozzon a szokásos működési lépések szerint.
	Berendezés meghibásodása	Forduljon a kereskedőjéhez.
	Az áramszünet rövid, és a rendszer nem lett visszaállítva.	A kikapcsolás után 3 perccel kapcsolja be a készüléket.
A gomb nem reagál.	A termék már végrehajtja a kiválasztott programot.	A funkció a készenléti állapotba való visszatérés után is használható.
	A panelen víz van, ami befolyásolja az érzékenységet.	Törölje szárazra a panelt.
	Berendezés meghibásodása	Forduljon a kereskedőjéhez.
Az összetevőket nem lehet összetörni.	Túl sok az összetevő vagy túl kevés a víz.	A víz mennyiségét növelni kell.
	Berendezés meghibásodása	Forduljon a kereskedőjéhez.
	Hibás gomb kiválasztása	Válassza ki újra a funkciót.
Szükséges szolgáltatás	A hordozható pohár tömítőgyűrűje nincs megfelelően felszerelve.	Szerelje vissza a tömítőgyűrűt.
	Csésze tömítőgyűrű a hordozható eszköz nincs megfelelően telepítve.	Szerelje vissza a tömítőgyűrűt.
	Ellenőrizze, hogy a pohár fedele szilárdan le van-e nyomva.	Fedje le ismét a fedelet.
Kiömlött gyümölcslé	Túl sok összetevő vagy vizek	Tartsa be az összetevőkre vonatkozó korlátozást.
Hiba E2	A termék nagy terhelés alatt működik, és a motor túlmelegedett.	Bekapcsolás előtt hagyja a készüléket 30 percig szobahőmérsékleten.

Környezetvédelem



Az európai uniós irányelvvvel összhangban címkézett elektronikai hulladékot nem szabad más települési hulladékkal együtt elhelyezni. A hulladékot elkülönítve kell gyűjteni és a kijelölt pontokon újrahasznosítani. A megfelelő ártalmatlanítással megelőzheti a környezetre és az emberi egészségre gyakorolt esetleges negatív következményeket. A használt berendezések gyűjtési rendszere megfelel a hulladékártalmatlanításra vonatkozó helyi környezetvédelmi előírásoknak. Erről a témáról részletes tájékoztatást az önkormányzatnál, a hulladékkezelő telepen vagy a termék vásárlása szerinti üzletben kaphat. A termék megfelel az Európai Unió



(EU) úgyszervezett új megközelítésű, biztonsági, egészségügyi és környezetvédelmi kérdésekre vonatkozó irányelveinek, amelyek meghatározzák a felderítendő és megszüntetendő veszélyeket.

Ez a dokumentum a gyártó által készített eredeti használati utasítás fordítása.

A terméket a felhasználónak rendszeresen karbantartania (tisztítania) kell, vagy a felhasználó költségén és saját költségén szakszervizben. Amennyiben a használati utasításban nincs a szükséges ciklikus karbantartási vagy szervizelési műveletekre vonatkozó információ, a termék fizikai állapotának a fizikailag új terméktől való eltérését rendszeresen, legalább hetente egyszer értékelni kell. Ha bármilyen eltérést észlelnek vagy találnak, sürgősen meg kell tenni a karbantartási (tisztítási) vagy szervizintézkedéseket. A megfelelő karbantartás (tisztítás) és az eltérő állapot észlelésekor történő reagálás elmulasztása a termék maradandó károsodását eredményezheti. A garanciavállaló nem felel a gondatlanságból eredő károkért.