



Lassan működő gyümölcscentrifuga
AMZCHEF 1501-GA

Használati utasítás



Biztonsági utasítások



NE CSATLAKOZTASSA VAGY VÁLASSZA LE A KÉSZÜLÉKET NEDVES KÉZZEL.

Ez áramütést vagy személyi sérülést okozhat.

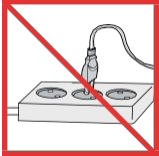

NE HASZNÁLJA A NÉVLEGES FESZÜLTSGTŐL ELTÉRŐ FESZÜLTSEGEN.

Ez áramütést, tüzet vagy meghibásodást okozhat. Az eltérő feszültség megrövidítheti a motor élettartamát vagy meghibásodást okozhat.



CSATLAKOZTASSA HELYESEN A TÁPKÁBELT, ÉS SZOROSAN NYOMJA BE A FALI ALJZATBA.

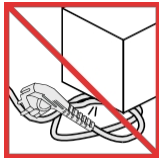

HA A TÁPKÁBEL MEGSÉRÜL, AZT A GYÁRTÓNAK, ANNAK SZERVIZÉNEK VAGY HASONLÓAN KÉPZETT SZEMÉLYEKNEK KELL KICSERÉLNIÜK A VESZÉLY ELKERÜLÉSE ÉRDEKÉBEN.

A tápkábel sérülése áramütést vagy tüzet okozhat.



SOHA NE MÓDOSÍTSA AZ EGYSÉGET. NE SZEDJE SZÉT ÉS NE JAVÍTSA MEG SAJÁT MAGA. NE DUGJA UJJAIT, IDEGEN ANYAGOKAT VAGY TÁRGYAKAT, PÉLDÁUL TŰKET AZ ALAPON LÉVŐ RÉSEKBE VAGY NYÍLÁSOKBA.

Ez tüzet, áramütést vagy meghibásodást okozhat. Műszaki segítségért forduljon a szervizközponthoz.



NE NEDVESÍTSE MEG AZ ALAPOT, ÉS NE SPRICCELJEN RÁ VIZET.

Ügyeljen arra, hogy a készülék kapcsolójába ne kerüljenek folyadékok vagy más anyagok. NE KEZELJE A KAPCSOLÓT NEDVES KÉZZEL. Ez áramütést vagy tüzet okozhat.



HA A TÁPKÁBEL SÉRÜLT VAGY A DUGÓ LAZA, NE HASZNÁLJA.

Ez áramütést, tüzet vagy sérülést okozhat.



MINDIG FÖLDELT KONNEKTORT HASZNÁLJON.

Mindig földelt konnektort használjon, de soha ne földelje a gázvezetékeket, műanyag vízvezetékeket, telefonvezetékeket stb. Ennek elmulasztása áramütést, tüzet vagy meghibásodást és robbanást okozhat.



A KÉSZÜLÉK MŰKÖDÉSE KÖZBEN SOHA NE TÁVOLÍTSON EL TARTOZÉKOKAT, ÉS NE DUGJON UJJAKAT, IDEGEN TÁRGYAKAT, PÉLDÁUL VILLÁT, KANALAT STB. A KONNEKTORBA.

Ez sérülést, balesetet vagy meghibásodást okozhat. Ne cserélje ki a spirálos tolót más tárgyakra, és ne vigye a szemét a leádagoló nyílás közelébe, különben baleset történhet.



EZT A KÉSZÜLÉKET NEM OLYAN SZEMÉLYEK (BELEÉRTVE A GYERMEKEKET IS) HASZNÁLHATJÁK, AKIK CSÖKKENT FIZIKAI, ÉRZÉKSZERVI VAGY SZELLEMI KÉPESSÉGEKKEL RENDELKEZNEK, VAGY NEM RENDELKEZNEK TAPASZTALATTAL ÉS ISMERETEKSEL, KIVÉVE, HA A BIZTONSÁGUKÉRT FELELŐS SZEMÉLY FELÜGYELI VAGY OKTATJA ŐKET A KÉSZÜLÉK HASZNÁLATÁRA VONATKOZÓAN.

A gyermekeket felügyelni kell, hogy ne játszanak a készülékkel. Gyermekek felügyelet nélkül nem tisztíthatják vagy végezhetnek karbantartást.

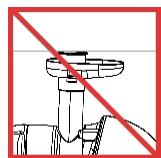

NE HASZNÁLJA A KÉSZÜLÉKET A HULLADÉKTARTÁLY MEGFELELŐ LEZÁRÁSA NÉLKÜL.

Ez sérüléshez vagy meghibásodáshoz vezethet.

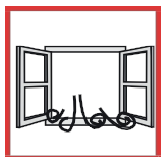

HA GÁZSZIVÁRGÁST ÉSZLEL, NE CSATLAKOZTASSA A KÉSZÜLÉK TÁPKÁBELÉT A KONNEKTORHOZ. A KÉSZÜLÉK CSATLAKOZTATÁSA ELŐTT AZONNAL SZELLŐZTESSE KI A HELYSÉGET EGY ABLAK KINYITÁSÁVAL, ÉS TEGYE LEHETŐVÉ A TELJES SZELLŐZÉST.

Ez sérüléshez vagy meghibásodáshoz vezethet.



HA A TERMÉK NORMÁL MŰKÖDÉS KÖZBEN LEÁLL, NYOMJA MEG A [REV] GOMBOT, TARTSA NYOMVA 3 MÁSODPERCIG, MAJD NYOMJA MEG ÚJRA A [ON] GOMBOT.

Ha ez a leállítás működés közben ismételten előfordul, az alkatrészek megsérülhetnek, és a motor túlmelegedése miatt csökkenhet a teljesítmény. Ha a probléma továbbra is fennáll, forduljon a kereskedőhöz.

- Használat előtt ellenőrizze, hogy a tápkábel, a dugó, a szűrő, a spiráltoló és más alkatrészek nem sérültek-e meg. Ha ezen alkatrészek bármelyike megsérül, hagyja abba a készülék használatát, és azonnal forduljon a kereskedőhöz. Ne szerelje szét vagy javítsa meg a készüléket saját maga, mert ez veszélyt okozhat.
- A tápegység csatlakoztatása előtt győződjön meg arról, hogy a készüléktest, a spiráltoló, a készüléktest fedele és minden más levehető alkatrész megfelelően van-e felszerelve.
- Vágja az összetevőket olyan méretű darabokra, hogy illeszkedjenek az extrudertest bemeneti nyílásához. Ne kezdje el a gyökerekkel, kemény magvakkal, vastag héjjal vagy héjjal rendelkező zöldségek vagy gyümölcsök feldolgozását, amíg ezeket el nem távolította.
- Az összetevő beadásakor nem szabad túl nagy nyomást alkalmazni.
- A szűrő, az extrudertest dugójának, a spirálynomónak és más tartozékoknak a színeződése bizonyos zöldségek vagy gyümölcsök kipréselése után normális és nem káros az egészségre.
- A készülék túlmelegedés elleni védelemmel rendelkezik. Ha a készülék automatikusan reteszelődőtt, kapcsolja ki a hálózati kapcsolót és állítsa "O" állásba, majd ürítse ki a készüléket az élelmiszer-összetevőkből. Ezután nyomja meg a hálózati kapcsolón lévő "ON" gombot a készülék normál használatához. Ha a motor továbbra is blokkolva van, ajánlott eltávolítani az élelmiszer-összetevőket a spirál tolóból.
- A készülék levehető részeit ne közvetlenül a használat után szerelje le, hanem csak a motor és a spiráltoló kikapcsolása és az áramellátás megszakítása után.
- Ne sterilizálja a készülék tartozékait 50 °C feletti forró vízzel vagy mikrohullámú sütőben, különben azok felforrósodhatnak, deformálódhatnak és megsérülhetnek. Az élelmiszer-összetevőkkel érintkező valamennyi alkatrész anyagának meg kell felelnie az élelmiszer-higiéniai tanúsítványoknak.
- Ne tisztítsa a készüléket acélgyapattal, súrolószerekkel vagy maró hatású folyadékokkal (például benzinnel vagy acetonnal).
- A tartozékok cseréje, összeszerelés, szétszerelés, tisztítás vagy a készülék mozgatása előtt kapcsolja ki a készüléket, és válassza le a tápellátást.

Termékleírás

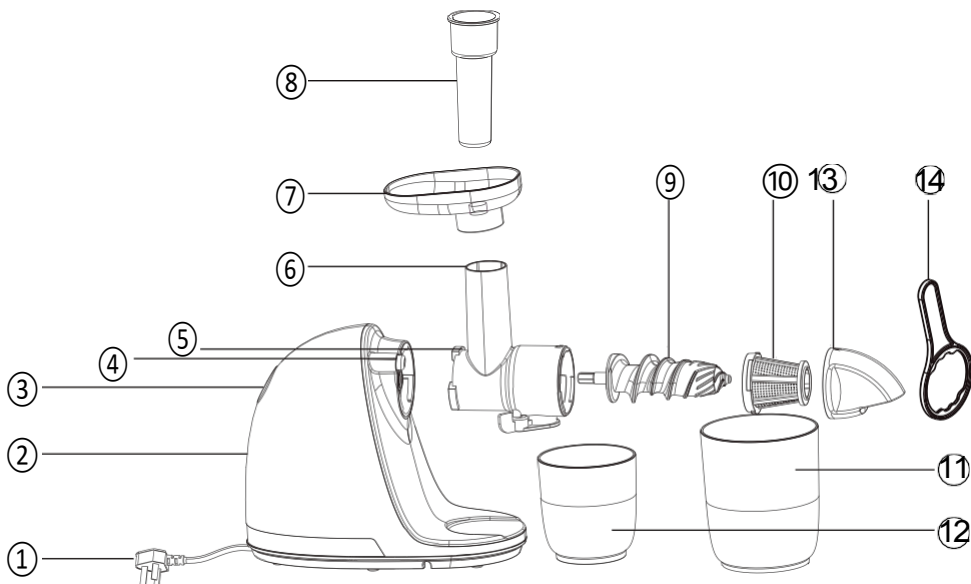

1. Tápkábel

2. Burkolat: A motort és egyéb alkatrészeket tartalmazó főegység.

3. Üzem mód kapcsoló: Működési állapotot vezéri

4. Zár gomb: A tartozék rögzítésére szolgál a véletlen aktiválás megakadályozása érdekében. A tartozék tokból való eltávolításához nyomja meg és tartsa lenyomva a gombot.

5. Dob: A gyümölcscentrifuga egyik fő része, a zöldségeket vagy gyümölcsöket a tetején lévő adagolóból adagolják, a lé és a pép pedig a kivezetőnyíláson távozik.

6. Csúszda: táplálék és takarmány adagolása a dobba

7. Tálca

8. Élelmiszer-tolvaj: A gyümölcscentrifugálás teljesítményének maximalizálása érdekében tolja az összetevőket.

9. Csiga: az összetevők összenyomásához használatos

10. Szűrő: Leválasztja a gyümölcslévet a pépből

11. Gyümölcslé tartály

12. Péptartály

13. Cap: A hús elvezetéséhez

14. Sapka eltávolító szerszám: Használja ezt a szerszámot, ha nehéz eltávolítani a kupakot.

Összeszerelés és szétszerelés

Összeszerelés

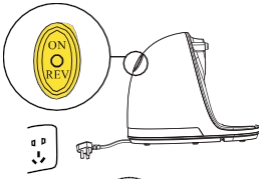

Telepítés előtt állítsa a készülék üzemmódját [O]-ra (kikapcsolt állapot), és válassza le a tápegységről.

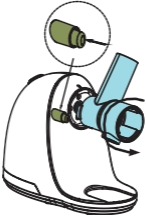

Illessze a dobot a házra, és forgassa el az óramutató járásával ellentétes irányban, amíg "kattanást" nem hall.

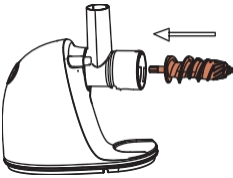

Helyezze be a csigát a dobba, amíg az rögzül.

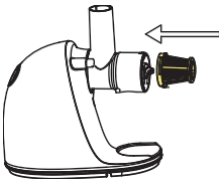

Szerelje fel a szűrőt a csigára, és szükség szerint forgassa el.

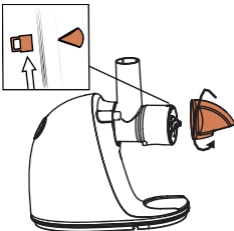

Csatlakoztassa a kupakot a dobhoz, és fordítsa el az óramutató járásával ellentétes irányba, amíg a ▼ ikon egy vonalba nem kerül a 🔒 ikonnal.

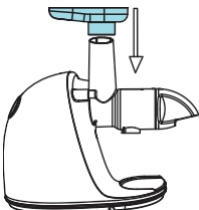

Szerelje be a tálcat.



Helyezze a gyümölcslé- és a péptartályt a megfelelő helyükre.

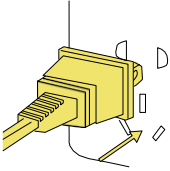

Csatlakoztassa a gyümölcscentrifugát a tápegységhez, és a használat megkezdéséhez nyomja meg az üzemmódkapcsolót.

Szétszerelés

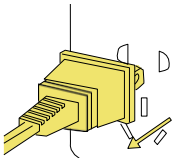

A szétszerelés megkezdése előtt győződjön meg róla, hogy a készülék ki van húzva a hálózathoz, és az üzemmódkapcsoló ki van kapcsolva.

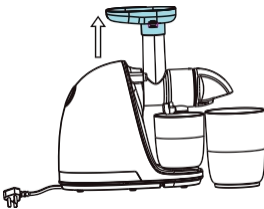

Először vegye ki a tálcát.

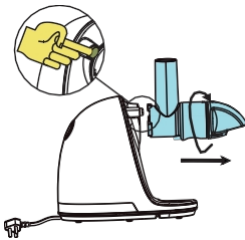

Nyomja meg és tartsa lenyomva a reteszelőgombot, majd az óramutató járásával megegyező irányban elforgatva vegye ki a teljes tartozékot. Ha a reteszelő gomb megnyomása megnehezíti a tartozék eltávolítását, indítsa újra a készüléket, nyomja meg és tartsa lenyomva a "REV" gombot 5~10 másodpercig, majd kapcsolja ki a készüléket és húzza ki a dugót, mielőtt eltávolítaná a tartozékot.

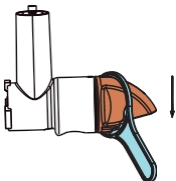

Használja a mellékelt sapka eltávolító szerszámot a sapka eltávolításához.

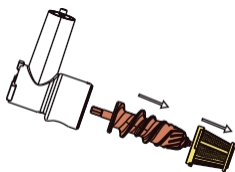

Vegye ki a szűrőt és a csigát lépésről lépésre.

Működési módok



ON: bekapcsolás

O: kikapcsolás

REV: az alkatrészek eltömődésével kapcsolatos problémák megoldásához

Az összetevők kiválasztására és kezelésére vonatkozó iránymutatások

Hogyan választja ki az összetevőket?

- Kerülje azokat a termékeket, amelyekre allergiás.
- Kerülje a fagyasztott hozzávalók beletételét.
- Ne tegyen bele jégkockákat.
- Kerülje az olyan kemény termékeket, mint a diófélék, kávébab, nádcukor stb.
- Ne tegyen bele húst.
- Kerülje a főtt összetevők, például a főtt burgonya és a sárgarépa beletételét.

Hogyan mossa meg az összetevőket?

- Öblítse le alaposan a gyümölcsöt vagy zöldséget vízzel vagy gyümölcs- és zöldségmosóval.

Hogyan készítsd el a hozzávalókat, hogy a legjobb eredményt érjed el?

- Távolítsa el a nagy magokat az olyan gyümölcsökből, mint az őszibarack, a szilva, a mangó és a sárgabarack, hogy elkerülje a gyümölcscentrifuga károsodását.
- Először hámozza meg a gyümölcsök, például a citrusfélék, görögdinnye kemény és vastag héját.
- A magokat először el kell távolítani, hogy ne befolyásolja a gyümölcsle ízt, például a narancsét.
- A hosszú szálú zöldségeket apró darabokra (kb. 3 cm) kell vágni, mielőtt

beletesszük őket. Ez vonatkozik a zellerre és a búzafűre.

- Mielőtt nagyméretű ételeket, például sárgarépát és almát tesz be, vágja őket apró darabokra.

Hogyan növelheti a squeeze teljesítményét?

- A lágy gyümölcsök (pl. szőlő és görögdinnye) könnyen elakadnak a gyümölcscentrifugában. Tálalás előtt keverje össze őket megfelelően a kemény gyümölcsökkel.

- Ha nagy mennyiségű gyümölcslevet kell kinyomni, ismételje meg a "tisztítás-préselés-tisztítás" lépéseket, hogy elkerülje, hogy a pép összegyűljön a szűrőben és eltömítse a hálót.

- Vágja a hozzávalókat elég apró darabokra.

- Ne nyomja erősen az ételt a tolóval.

Megjegyzés: A lágy gyümölcsök és zöldségek (pl. borszőlő, kivi, paradicsom stb.) levezésénél a magas lélektartalom miatt könnyen előfordulhat, hogy a lé a dobban marad. Ez normális jelenség. Ebben az esetben csökkentse a fordulatszámot, amíg a lé ki nem folyik. Ha szükséges, időben szerelje szét és tisztítsa meg a gépet.

Tisztítás és karbantartás

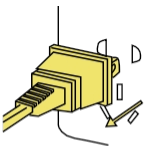

Tisztítás előtt győződjön meg róla, hogy a gyümölcscentrifuga ki van kapcsolva és ki van húzva a hálózathoz.

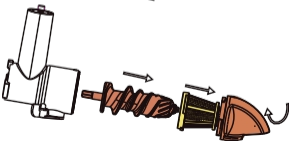

Szedje szét és válassza szét a gyümölcscentrifuga tartozékait.



Minden tartozékot folyó víz alatt kell leöblíteni, majd szappannal és vízzel lemosni.



Ne használjon fémkefét a tisztításhoz. Használhatja a mellékelt tisztítókefét.



Ne tegye a tartozékokat a mosogatógépbe.

Ne merítse a motor alapját vízbe vagy más folyadékba.

Karbantartási utasítások

- A tartozékok tisztítása után hagyja őket teljesen megszáradni, majd hajtsa össze őket, és tegye őket hűvös és száraz helyre.
- A készüléket folyamatos működés után 10 percenként le kell állítani a motor védelme érdekében.
- A gyümölcscentrifuga szállításakor mindig a talpánál fogva tartsa (ne a tartozékoknál).

Megjegyzés: Ha a készülék hosszú ideig folyamatosan működik, automatikusan kikapcsol, hogy megvédje a motort a túlmelegedéstől. Ez nem jelenti azt, hogy a készülék meghibásodott. Ebben az esetben kapcsolja ki a készüléket, és várjon 1 órát, amíg lehűl, mielőtt újra használná.

Problémamegoldás

Probléma	Ok	Megoldás
A készülék nem működik.	Nincs csatlakoztatva a tápellátás, vagy a bekapcsológomb nincs lenyomva.	Csatlakoztassa a tápegységet, és nyomja meg a bekapcsológombot.
	A készülék sérülése	Vegye fel a kapcsolatot a tanácsadóval.
Kellemetlen szag	Ez a használat első néhány alkalommal normális, és nem jelent biztonsági kockázatot.	A probléma néhány használat után megszűnik.
	Hosszú időn át tartó folyamatos használat okozhatja.	10 perc folyamatos használat után várjon 10 percet, mielőtt újraindítja.
A készülék nem működik	Védelem a hosszú ideig tartó folyamatos használat okozta túlmelegedés ellen.	Kapcsolja ki a készüléket, és várjon 1 órát az újraindítás előtt.
	Az élelmiszer eltömődik a gyümölcscentrifugában.	A tartozékok szétszerelése és tisztítása után indítsa újra a készüléket.

Specifikáció

Modell: ZM1501

Névleges feszültség: Névleges

frekvencia: 50/60Hz Folyamatos

működési idő: ≤10 perc

Intervallumidő: ≥Fordulatszám:

90-110 fordulat/perc.

Méretetek

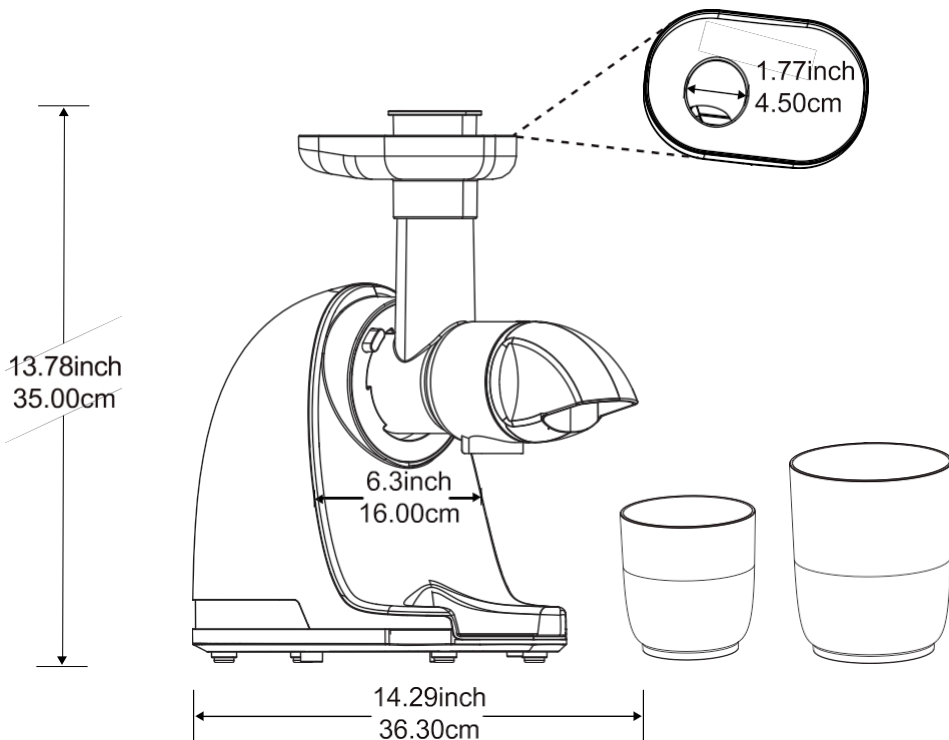

Környezetvédelem



Az európai uniós irányelvvel összhangban címkézett elektronikai hulladékot nem szabad más települési hulladékkal együtt elhelyezni. A hulladékot elkülönítve kell gyűjteni és a kijelölt pontokon újrahasznosítani. A megfelelő ártalmatlanítással megelőzheti a környezetre és az emberi egészségre gyakorolt esetleges negatív következményeket. A használt berendezések gyűjtési rendszere megfelel a hulladékártalmatlanításra vonatkozó helyi környezetvédelmi előírásoknak. Erről a témáról részletes tájékoztatást az önkormányzatnál, a hulladékkezelő telepen vagy a termék vásárlása szerinti üzletben kaphat. A termék megfelel az Európai Unió



(EU) úgynevezett új megközelítésű, biztonsági, egészségügyi és környezetvédelmi kérdésekre vonatkozó irányelveinek, amelyek meghatározzák a felderítendő és megszüntetendő veszélyeket.

Ez a dokumentum a gyártó által készített eredeti használati utasítás fordítása.

A terméket a felhasználónak rendszeresen karbantartania (tisztítania) kell, vagy a felhasználó költségén és saját költségén szakszervizben. Amennyiben a használati utasításban nincs a szükséges ciklikus karbantartási vagy szervizelési műveletekre vonatkozó információ, a termék fizikai állapotának a fizikailag új terméktől való eltérését rendszeresen, legalább hetente egyszer értékelni kell. Ha bármilyen eltérést észlelnek vagy találnak, sürgősen meg kell tenni a karbantartási (tisztítási) vagy szervizintézkedéseket. A megfelelő karbantartás (tisztítás) és az eltérő állapot észlelésekor történő reagálás elmulasztása a termék maradandó károsodását eredményezheti. A garanciavállaló nem felel a gondatlanságból eredő károkért.