

EDIFIER®

# S2000MKIII

Motoros könyvespolc hangszórók

Használati utasítás

## Fontos biztonsági utasítások

1. Kérjük, figyelmesen olvassa el az utasításokat. Tartsa biztonságos helyen a későbbi használatra.
2. Csak a gyártó által jóváhagyott tartozékokat használjon.
3. Helyezze be a készüléket megfelelően a fejezetben található utasításoknak megfelelően "A készülék csatlakoztatása".
4. A terméket 0-35°C közötti hőmérsékletű környezetben ajánlott használni.
5. A tűz és az áramütés veszélyének csökkentése érdekében ne tegye ki ezt a terméket esőnek vagy nedvességnek.
6. Ne használja ezt a terméket víz közelében. Ne merítse a terméket semmilyen folyadékba, és ne tegye ki csepegő vagy fröccsenő víznek.
7. Ne telepítse vagy használja ezt a terméket hőforrások (pl. radiátor hőleadó, fűtőtest, kályha/sütő vagy más hőtermelő készülék) közelében.
8. Ne helyezzen folyadékkal töltött tárgyakat, például vázákat, erre a termékre; valamint ne tegye ki nyílt lángnak, például égő gyertyáknak, amelyeket erre a termékre helyeznének.
9. Ne zárja el a szellőzőnyílásokat. Ne helyezzen semmilyen tárgyat a szellőzőnyílásokba vagy résekbe. Ellenkező esetben tűz vagy áramütés következhet be.
10. Tartson elegendő távolságot a termék körül a jó szellőzés fenntartásához (legalább 5 cm ajánlott).
11. Ne erőltesse vagy nyomja a dugót a csatlakozóaljzatba. A csatlakoztatás előtt ellenőrizze, hogy nincs-e dugulás az aljzatokban, és hogy a dugó illeszkedik-e az aljzatba, és a megfelelő irányba van-e tájolva.
12. A mellékelt tartozékokat és alkatrészeket (pl. csavarokat) tartsa távol a gyermekektől, nehogy véletlenül lenyeljék azokat.
13. Ne nyissa ki és ne távolítsa el a készülékházat saját maga. Ez veszélyes feszültségnek vagy más veszélyeknek teheti ki Önt. Függetlenül a sérülés okától (például sérült vezeték vagy dugó, kiomlott folyadék vagy idegen tárgy beleesése, a termék esőnek vagy nedvességnek való kitétsége, a termék nem működik, mert erősen megdobták stb.), a javítást azonnal egy hivatalos szakszervíznek kell elvégeznie.
14. A termék száraz ruhával történő tisztítása előtt először mindig kapcsolja ki a készüléket, és húzza ki a hálózati csatlakozót.
15. Soha ne használjon erős savakat, lúgos tisztítószeret, benzint, alkoholt vagy más kémiai oldószert a termék felületének tisztításához. A tisztításhoz csak semleges oldószereket vagy tiszta vizet használjon.



A túl hangos zene halláskárosodáshoz vezethet. Kérjük, hogy a hangerőt és az intenzitást az Ön hallása szempontjából biztonságos tartományban tartsa.



A termék megfelelő ártalmatlanítása. Ez a címke azt jelzi, hogy ezt a terméket nem szabad a háztartási hulladékkal együtt ártalmatlanítani az EU területén. Annak érdekében, hogy elkerülje a környezet vagy az emberi egészség károsodását az ellenőrizetlen hulladékártalmatlanítási folyamatok miatt, felelősségteljesen és az ösztönzött fenntartható anyag-újrafelhasználási folyamatnak megfelelően újrahasznosítson. A már használt készülék ártalmatlanításához használja a gyűjtőrendszereket, vagy forduljon a termék vásárlása szerinti kereskedőhöz. Elfogadják ezt a terméket környezetbarát újrahasznosításra.



Csak a gyártó által megadott vagy a fényképezőgéppel együtt értékesített kocsival, állvánnyal/állvánnyal, állvánnyal, konzollal vagy asztallal használhatja. Ha kocsit használ, legyen óvatos a kocsis és/vagy a kamera kombinációjának mozgásakor, hogy elkerülje a botlásveszélyt és a sérüléseket.

## Fontos biztonsági utasítások

Figyelmeztetés az energiafogyasztásra vonatkozóan:

1. A könnyű használat érdekében helyezze ezt a terméket konnektor közelébe.
2. Használat előtt győződjön meg arról, hogy az üzemi feszültség megegyezik az áramszolgáltatóéval. A megfelelő üzemi feszültséget a termék címtábláján találja.
3. Biztonsági okokból húzza ki a készüléket a hálózatról vihar idején, vagy ha hosszabb ideig nem használja.
4. Normál körülmények között a tápegység nagyon felforrósodhat. Kérjük, gondoskodjon a megfelelő szellőzésről a használati területen, és legyen óvatos.
5. Veszélyre figyelmeztető címkék a házon, a termék alján vagy az adapteren. hálózati adapter.



Ez a szimbólum arra szolgál, hogy figyelmeztesse a felhasználót a szigetetlen készülék jelenlétére, különösen magas és veszélyes feszültség a termék burkolatán belül, amely áramütést okozhat.



Ez a szimbólum arra figyelmeztet, hogy a felhasználó ne szedje szét a termék burkolatát, és hogy a készülékben nincsenek a felhasználó által szervizelhető alkatrészek. Küldje vissza ezt a terméket a következő címre: Küldje vissza a terméket javításra egy hivatalos szervizközpontba.



Ez a szimbólum azt jelzi, hogy ez a termék csak beltéri használatra készült.



Ez a szimbólum azt jelzi, hogy ez a termék II. osztályú vagy kettős szigetelésű elektromos készülék, nem szükséges földelni.

A készülék hálózati csatlakozója vagy konnektora kapcsolóként működik, és könnyen hozzáférhetőnek kell lennie.

Egy vezeték nélküli termék esetében:

1. A vezeték nélküli termék rövidhullámú rádiófrekvenciákat generálhat, és interferencia révén zavarhatja más elektronikus eszközök vagy orvosi berendezések normál használatát.
2. Kapcsolja ki a készüléket, ha az elfogadhatatlan. Ne használja ezt a terméket repülőgépeken, benzinkutakon, automata kapuk, automatikus tűzjelző rendszerek vagy más automatizált berendezések közelében lévő orvosi berendezésekkel.
3. Ne használja a terméket pacemaker közelében 20 cm-en belül. A rádióhullámok befolyásolhatják a pacemaker vagy más orvosi eszközök normális működését.

## A doboz kicsomagolása

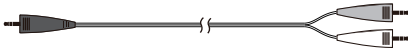
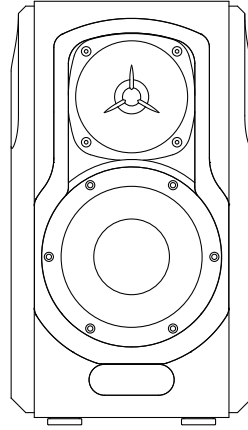
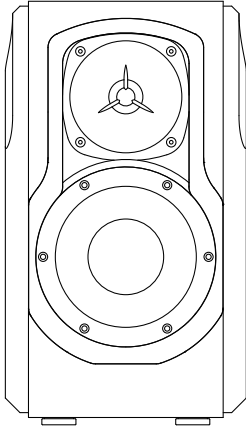

Audiókábel 3,5 mm és RCA között

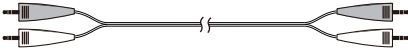

Audiókábel RCA-RCA

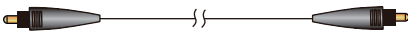

Bemeneti optikai kábel

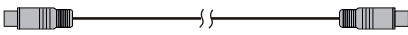

Hangszóró csatlakozókábel



Távírányító



Használati utasítás

Megjegyzés: A képek csak illusztrációként szolgálnak, és eltérhetnek a tényleges terméktől.

## Illusztrációk

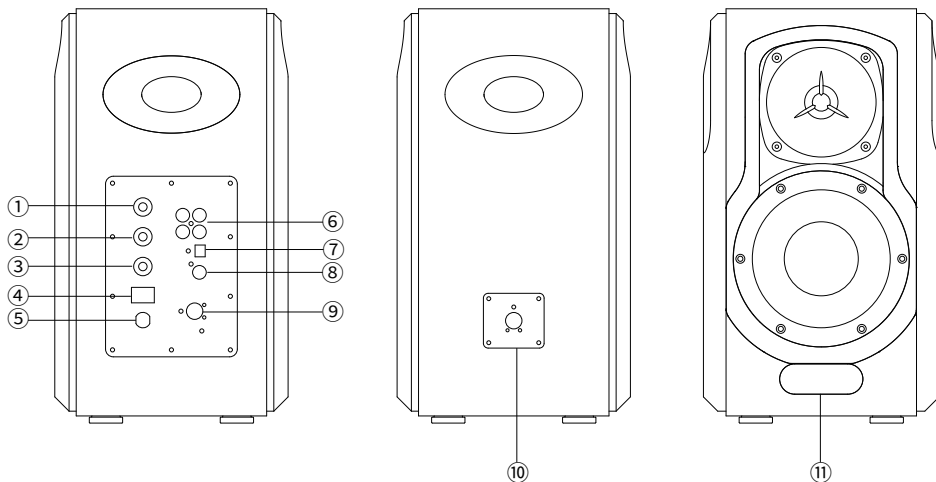

1. Hangerőgomb/Bemenetválasztó

Nyomja meg a Line in 1→Line in 2→Optikai→Koaxiális  
→Bluetooth váltáshoz.

Optikai→Koaxiális→Bluetooth bemenet

Tartsa lenyomva a gombot a Bluetooth lekapcsolásához  
Bluetooth bemenet

2. Magassági szabályozó gomb

3. basszusbeállító gomb

4. Tápkapcsoló

5. tápkábel

6. LINE IN bemenet

7. Optikai bemenet

8. Koaxiális bemenet

9. Passzív hangszórócsatlakozás  
hangszóróport

10. Csatlakozás az aktív hangszóróporthoz  
hangszóróport

11. Megjelenítés

## Távírányító

A távirányítót irányítsa a hangszórón lévő vevőablakra, az optimális működési távolság 7 méter. A kijelzőablakban megjelenő érték figyelmeztet vagy villog, amikor a rendszer parancsot kap. távvezérlő parancs.

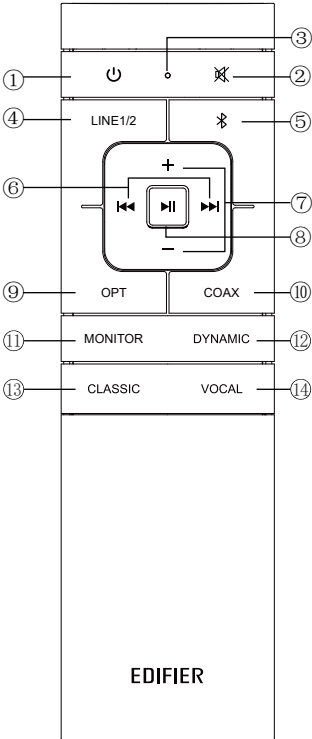

1. ON/OFF.
2. Hang elnémitása
3. Távírányítós fény

4. Line In
5. Bluetooth bemenet

Tartsa lenyomva a gombot a Bluetooth leválasztásához

6. Előző/következő szám (Bluetooth bemenet)
7. Hangerő fel/le (Bluetooth bemenet)
8. Lejátszás/szünet (Bluetooth bemenet)

9. Optikai bemenet
10. Koaxiális bemenet
11. Monitor mód
12. Dinamikus üzemmód
13. Klasszikus mód
14. Vocal mód

### Négy üzemmód:

(MONITOR) Monitor üzemmód: lapos hanggörbével rendelkezik. kimenet a hangzáshoz díszítés nélkül.

(DYNAMIC) Dinamikus üzemmód: nagyobb hatás, dinamikusabb.

(CLASSIC) Klasszikus üzemmód: a klasszikus Hi Fi hangzást reprodukálja.

(VOCAL) Vokális mód: az emberi hang hangsúlyos, a pozíciót az énekes közelebb lesz a hallgatóhoz.

## Távírányító

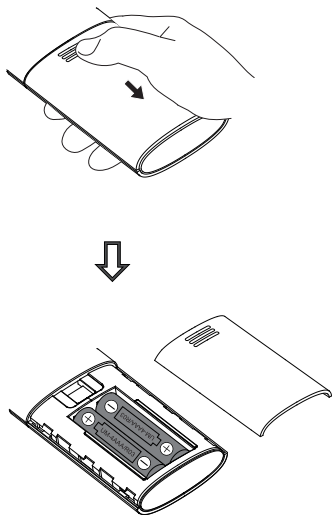

1. Az ábrán látható módon nyomja meg a távírányító elemfedelét, a hüvelykujjával, és csúsztassa el a nyíl mellett a fedél eltávolításához, két AAA elemet használ (vegye figyelembe a "+" i "-").
2. Az akkumulátorok élettartama általában körülbelül 6 hónap; cserélje ki őket, ha a távírányító nem érzékeny vagy a hatótávolsága csökken.
3. Soha ne használjon régi és új elemeket együtt.

### Figyelem!

1. Ne helyezze a távírányítót forró vagy párás helyre.
2. Ne töltsé újra az akkumulátorokat.
3. Vegye ki és cserélje ki az elemeket, ha hosszabb ideig nem használja őket.
4. Ne tegye ki az akkumulátorokat hőforrásoknak, például napfénynek, tűznek stb.
5. Robbanásveszély, ha az akkumulátort helytelenül helyezik be. Cserélje ki az elemeket azonos vagy azzal egyenértékű típusú elemekre.

## Kapcsolat

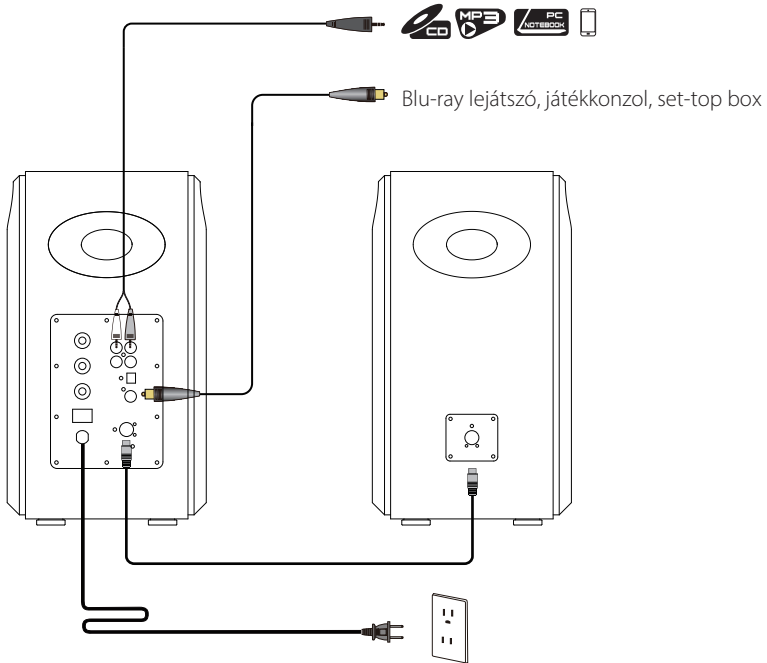

1. Az ábrán látható módon csatlakoztassa a hangszórókat a csatlakozókábel segítségével.
2. Csatlakoztassa a hangszórókat a kábel segítségével a tápellátáshoz, és kapcsolja be a hálózati kapcsolót, a hangszóróknak készen kell állniuk a használatra.



## LINE IN bemenet

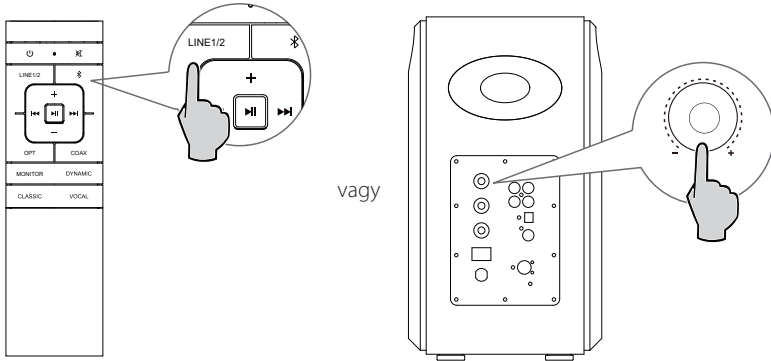

1. Csatlakoztassa a hangforrást (mobiltelefon, táblagép stb.) az aktív hangszóró hátlapján található Line In 1 vagy Line In 2 bemeneti csatlakozóhoz (vegye figyelembe a színegyeztetést) az audiokábel segítségével.
2. Nyomja meg a "LINE 1/2" gombot a távirányítón, vagy nyomja meg a "hangerő/bemenetválasztó" gombot az aktív hangszóró hátlapján, amíg az aktív hangszóró kijelzőablakában a "LINE 1" vagy a "LINE 2" felirat nem jelenik meg.
3. Kapcsolja be a lejátszást a csatlakoztatott eszközön, és állítsa a beállításokat a kívánt szintre.

## Optikai/koaxiális bemenet

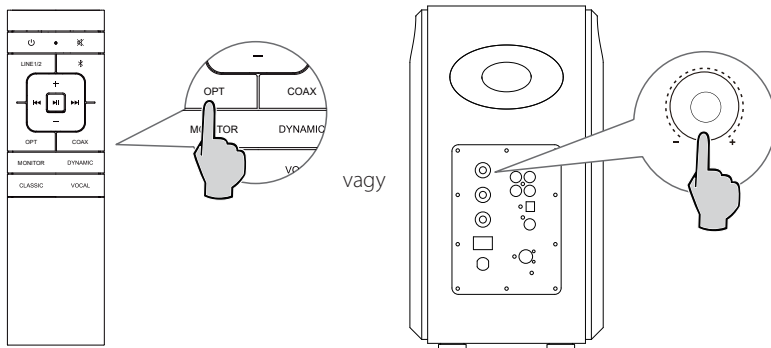

1. Csatlakoztassa a hangforrást (Blu-ray lejátszó, Set Top Box stb.) az aktív hangszóró hátlapján található OPT/COAX bemeneti porthoz optikai vagy koaxiális kábel segítségével (a koaxiális kábel nem tartozék).
2. Nyomja meg a távirányító "OPT" / "COAX" gombját vagy nyomja meg a "hangerő/bemenetválasztó" gombot az aktív hangszóró hátlapján, amíg az aktív hangszóró kijelzőablakában az "OPTICAL" vagy "COAXIAL" felirat nem jelenik meg.
3. Kapcsolja be a lejátszást a csatlakoztatott eszközön, és állítsa a beállításokat a kívánt szintre.

### Figyelem!

Csak a szabványos PCM audiojelek (44.1KHz/48KHz/96KHz/192KHz) működnek a koaxiális/optikai.

## Bluetooth bemenet

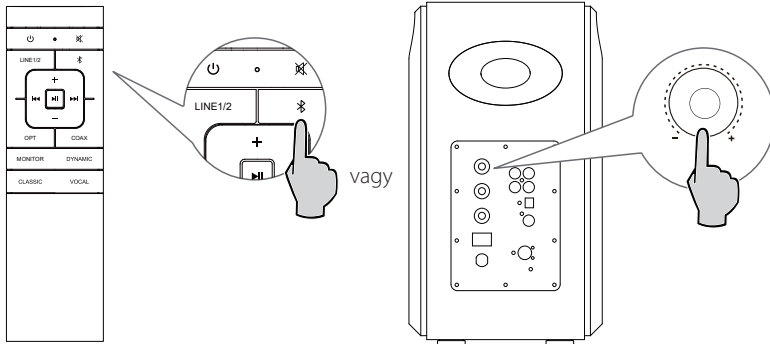

1. Nyomja meg a "Bluetooth" gombot a távirányítón, vagy nyomja meg a "hangerő/bemenetválasztó" gombot az aktív hangszóró hátlapján, amíg az aktív hangszóró kijelzőablakában megjelenik a "Bluetooth" .
2. A Bluetooth-kompatibilis eszközén (mobiltelefon, táblagép stb.) keresse meg és válassza ki az "EDIFIER S2000MKIII" lehetőséget.

### Tipp:

A Bluetooth-koherencia- és kompatibilitási kapcsolatok a különböző forráseszközök között a forráseszköz szoftververziójától függően változhatnak.

## Műszaki adatok

Kimenő teljesítmény: R/L (Tweeters): 15W+15W

R/L (Középsugárzó és mélysugárzók): 50W+50W

Frekvenciaválasz: 45Hz~40KHz

Bemeneti érzékenység: Line In 1: 600±50mV

Line In 2: 800±50mV

OPT/COAX: 350±50mFFs

Bluetooth: 450±50mFFs

Audió bemenetek: Line In 1/Line In 2/ Optikai/ Koncentrikus/ Bluetooth

Nyilatkozat az EU számára

Frekvenciasáv: 2.402GHz-2.480GHz

RF kimeneti teljesítmény: ≤20 dBm (EIRP)

A használatra vonatkozóan nincsenek korlátozások.

## A hibák felderítése és elhárítása

### Nincs hang

1. Ellenőrizze, hogy a hangszóró be van-e kapcsolva.
2. Próbálja meg növelni a hangerőt a fő hangerőszabályzóval vagy a távirányítón lévő vezérlővel.
3. Ellenőrizze, hogy az audiokábelek szilárdan csatlakoztatva vannak-e, és a forrás megfelelően van-e beállítva a hangszórórendszerben.
4. Ellenőrizze, hogy a forráseszköztől érkezik-e hangjelzés.

### Nem sikerült Bluetooth-kapcsolatot létrehozni

1. Ellenőrizze, hogy a hangszóró Bluetooth bemenetre van-e kapcsolva. Ha más audio üzemmódban van, a Bluetooth nem csatlakoztatható. Távolítsa el a hangszórót minden Bluetooth-eszköztől úgy, hogy Bluetooth üzemmódban nyomva tartja a "❌"-t, majd próbálja meg újra.
2. Hatékony Bluetooth-kapcsolat az eszközök közötti 10 méteres távolságon belül jöhet létre, kérjük, ügyeljen arra, hogy a távolság ne legyen nagyobb.
3. Kérjük, használjon egy másik Bluetooth-eszközt a kommunikáció teszteléséhez.

### S2000MKIII nem indul el

1. Ellenőrizze, hogy a készülék csatlakoztatva van-e a tápegységhez, és hogy van-e áram az aljzatban.

### Zaj a hangszórókból

1. Az EDIFIER hangszórók kevés zajt generálnak, míg néhány audioeszköz háttérzaját túlságosan is magas. Húzza ki a hangkábeleket, és hangosítsa fel a hangerőt; ha a hangszórótól számított 1 m-en belül nem hallható hang, akkor nincs probléma a termékkel.

Az EDIFIER-rel kapcsolatos további információkért kérjük, látogasson el weboldalunkra a [www.edifier.com](http://www.edifier.com) címen.

Ha kérdése van a garanciával kapcsolatban, kérjük, látogasson el weboldalunkon a megfelelő országra vonatkozó fülre. Ha kérdése van a garanciával kapcsolatban, kérjük, nyissa meg a [www.edifier.com](http://www.edifier.com) weboldalunkon a megfelelő országra vonatkozó lapot, és olvassa el a Garanciális Feltételeket.

USA és Kanada: [service@edifier.ca](mailto:service@edifier.ca)

Dél-Amerika: Látogasson el honlapunkra a [www.edifier.com](http://www.edifier.com) (angol nyelven) vagy a [www.edifierla.com](http://www.edifierla.com) címen. (spanyol/portugál) a helyi információkért.